

PLANTA PAINÉIS - MUSEU DO FUTEBOL  
escala 1:75

- NOTAS:
1. Estes desenhos correspondem unicamente ao projeto de arquitetura, sendo imprescindível a consulta dos projetos complementares para construção da exposição.
  2. Conferir todas as medidas in loco.
  3. Consultar equipe de arquitetura caso exista diferença nas dimensões e possíveis interferências entre o projeto e a realidade.

R01	02/05/2022	projeto para licitação
R00	29/03/2022	1a hipótese
revisão	data	descrição

**alvaro razuk arquitetura**

www.alvarorazuk.com.br

Lgo do Arouche, 161 SL 1  
São Paulo SP Brasil  
CEP 01219-011  
T: 11 3661-8111  
C: 11 98169-2727  
[@]: alvaro@alvarorazuk.com.br  
skype: alvarorazuk

**Alvaro Razuk**  
**Daniel Winnik**  
**Ligia Zilbersztejn**  
equipe

centímetros  
unidade/unit

**22 em Campo**  
obra/job  
**Museu do Futebol - SP**  
local/venue  
**Planta Painéis**  
assunto/subject

**NÃO LIBERADO PARA EXECUÇÃO**

**1: 75**  
escala/scale  
**R01**  
revisão  
**03.05.2022**  
data  
**01/13**  
folha

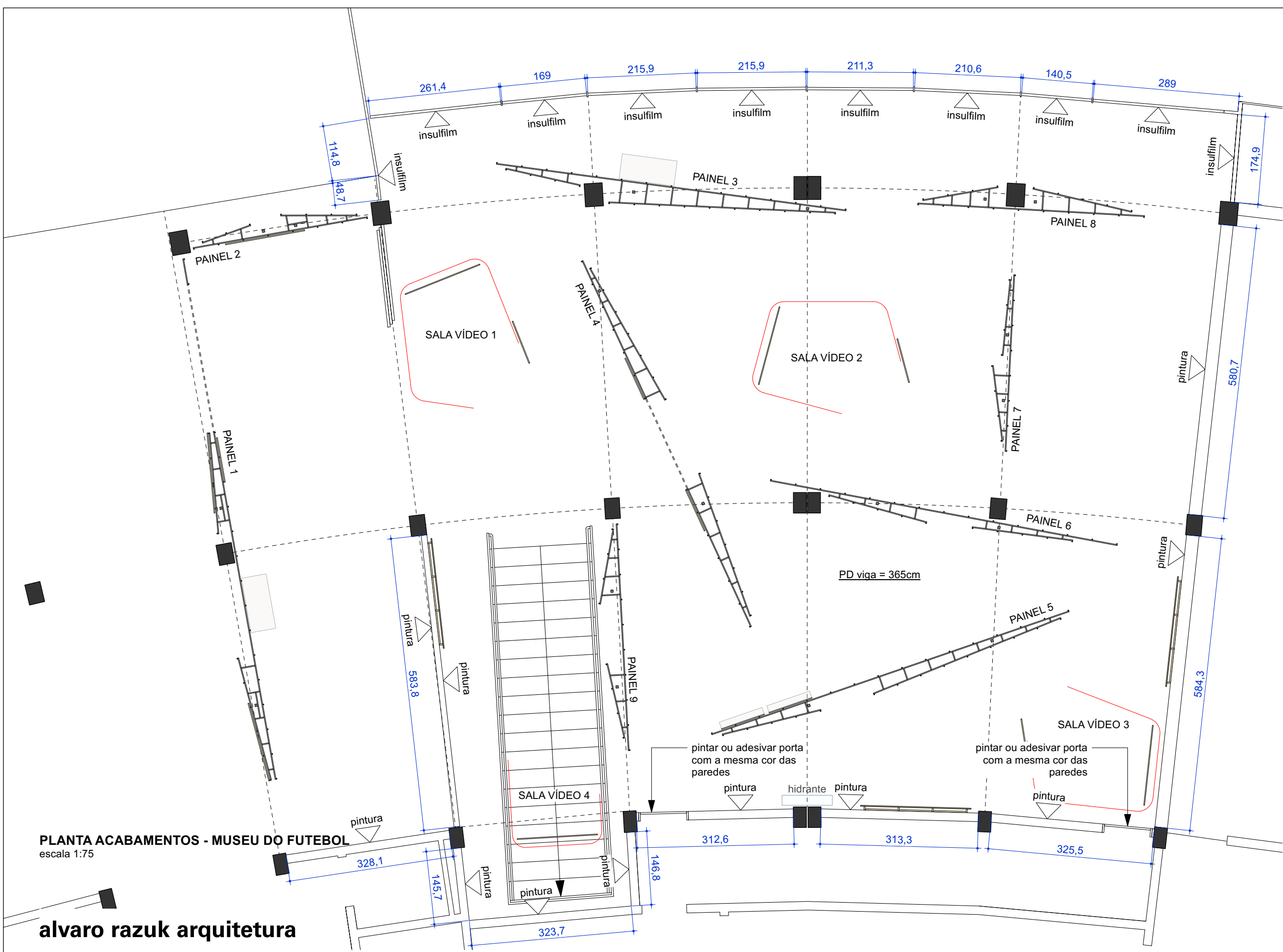

**PLANTA ACABAMENTOS - MUSEU DO FUTEBOL**  
 escala 1:75

**alvaro razuk arquitetura**

www.alvarorazuk.com.br

Lgo do Arouche, 161 SL 1  
 São Paulo SP Brasil  
 CEP 01219-011  
 T: 11 3661-8111  
 C: 11 98169-2727  
 [@]: alvaro@alvarorazuk.com.br  
 skype: alvarorazuk

**Alvaro Razuk**  
**Daniel Winnik**  
**Ligia Zilbersztejn**  
 equipe

centímetros  
 unidade/unit

**22 em Campo**  
 obra/job  
**Museu do Futebol - SP**  
 local/venue  
**Planta Acabamentos - Paredes, Portas e Vitrine**  
 assunto/subject

**NÃO LIBERADO PARA EXECUÇÃO**

**NOTAS:**

1. Estes desenhos correspondem unicamente ao projeto de arquitetura, sendo imprescindível a consulta dos projetos complementares para construção da exposição.
2. Conferir todas as medidas in loco.
3. Consultar equipe de arquitetura caso exista diferença nas dimensões e possíveis interferências entre o projeto e a realidade.

revisão	data	descrição
R01	02/05/2022	projeto para licitação
R00	29/03/2022	1a hipótese

**1: 75**  
 escala/scale  
**03.05.2022**  
 data  
**R01**  
 revisão  
**02/13**  
 folha

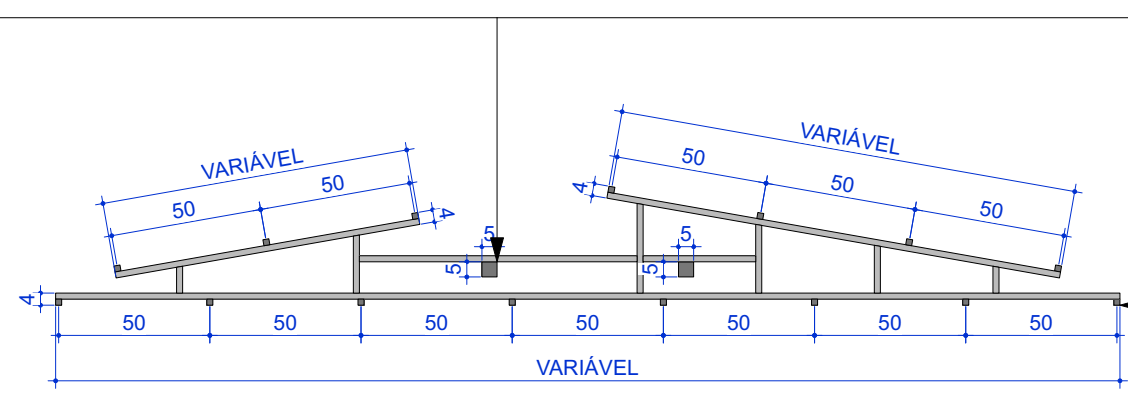

EXEMPLO CONSTRUTIVO  
**PLANTA - ESTRUTURA PAINEL**  
escala 1:20

Reforço da estrutura através de duas barracudas piso teto (seção quadrada com dimensões de 50x50mm). Pintura automotiva cinza escura em toda a sua extensão.

**9x PAINÉIS DE DIMENSÕES VARIÁVEIS**

Painel em grade de tubos metálicos verticais e horizontais sobrepostos e soldados. Painel composto por tubos de seção quadrada 20mm com espessura #2mm. Pintura automotiva cinza escura em toda a sua extensão.

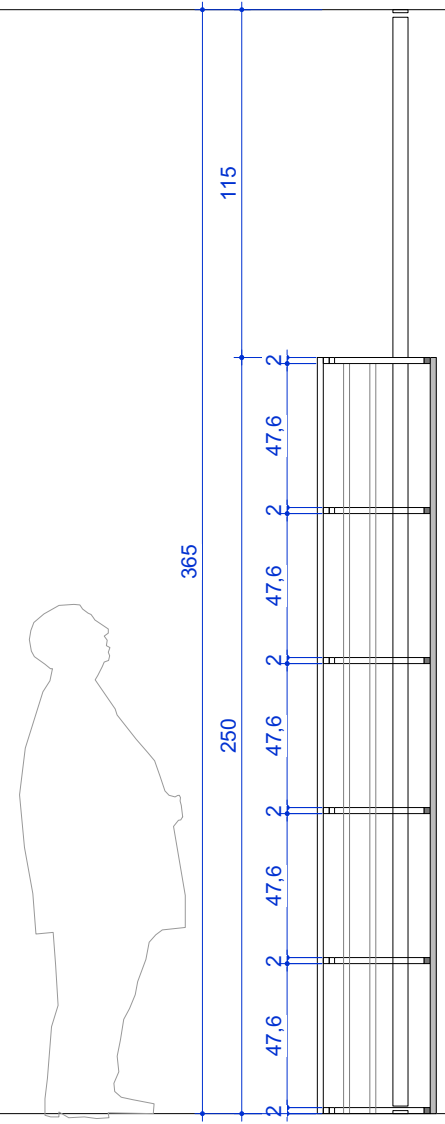

EXEMPLO CONSTRUTIVO  
**CORTE - ESTRUTURA PAINEL**  
escala 1:20

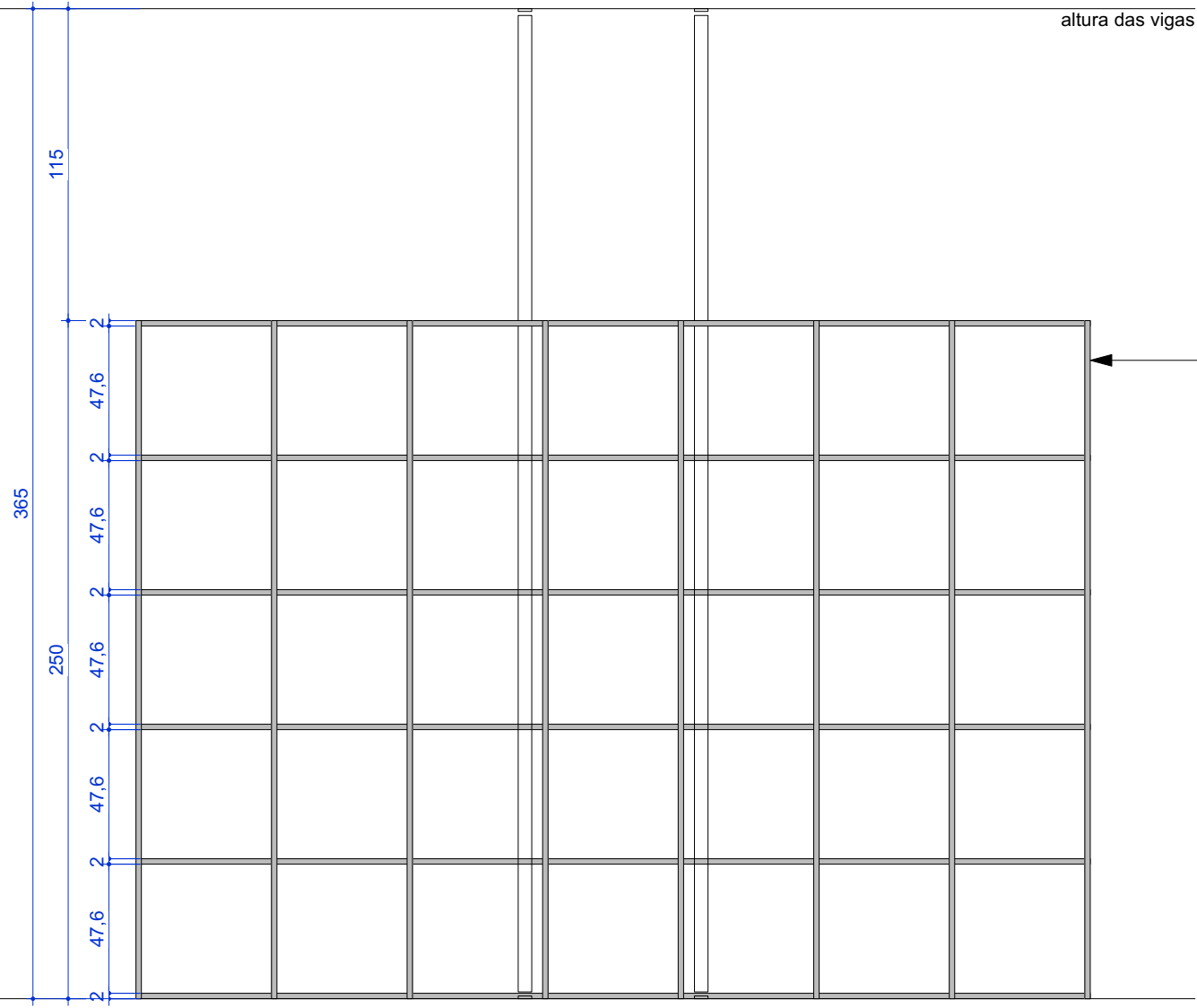

EXEMPLO CONSTRUTIVO  
**ELEVAÇÃO - ESTRUTURA PAINEL**  
escala 1:20

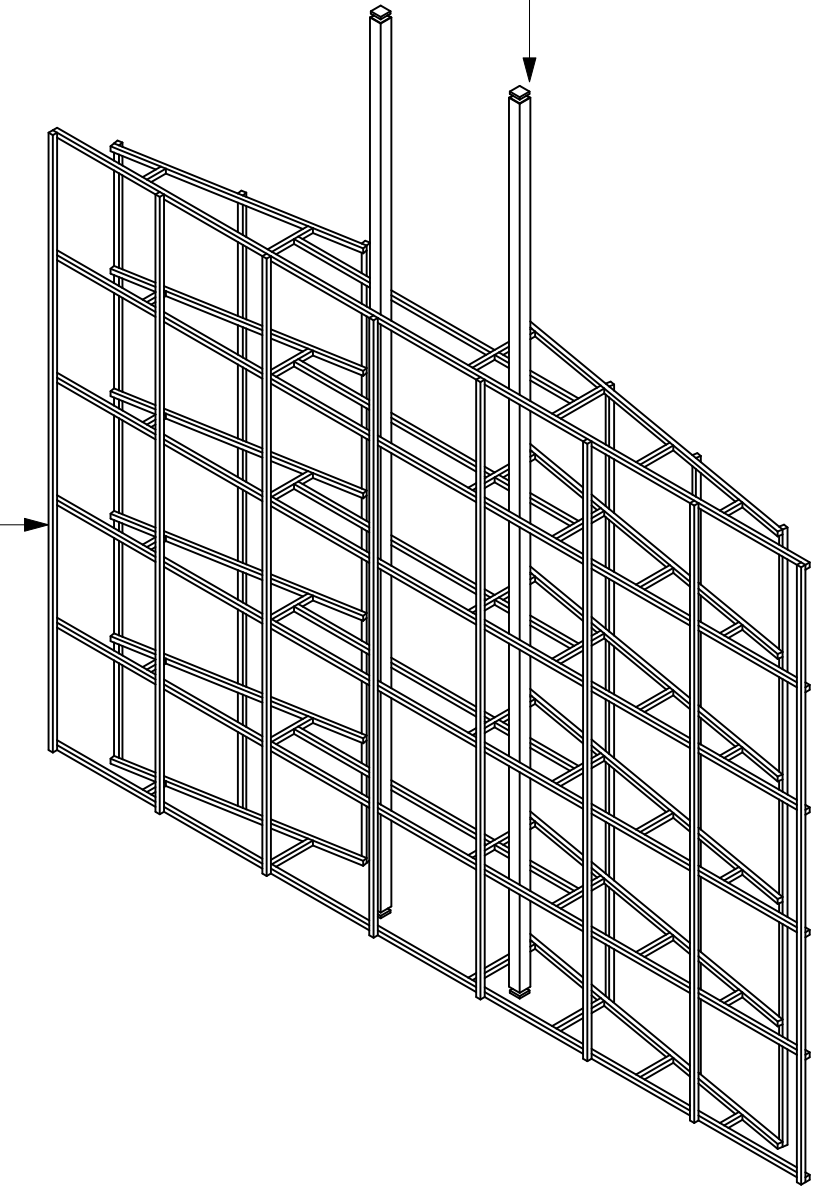

EXEMPLO CONSTRUTIVO  
**ISOMETRICA - ESTRUTURA PAINEL**  
escala 1:20

**alvaro razuk arquitetura**

www.alvarorazuk.com.br

Lgo do Arouche, 161 SL 1  
São Paulo SP Brasil  
CEP 01219-011  
T: 11 3661-8111  
C: 11 98169-2727  
[@]: alvaro@alvarorazuk.com.br  
skype: alvarorazuk

**Alvaro Razuk**

**Daniel Winnik**  
**Ligia Zilbersztejn**  
equipe

centímetros  
unidade/unit

**22 em Campo**

obra/job

**Museu do Futebol - SP**

local/venue

**Detalhe Esquemático da Estrutura dos Painéis**

assunto/subject

**1: 25**

escala/scale

**R01**

revisão

**03.05.2022**

data

**03 / 13**

folha

**NÃO LIBERADO PARA EXECUÇÃO**

altura das vigas

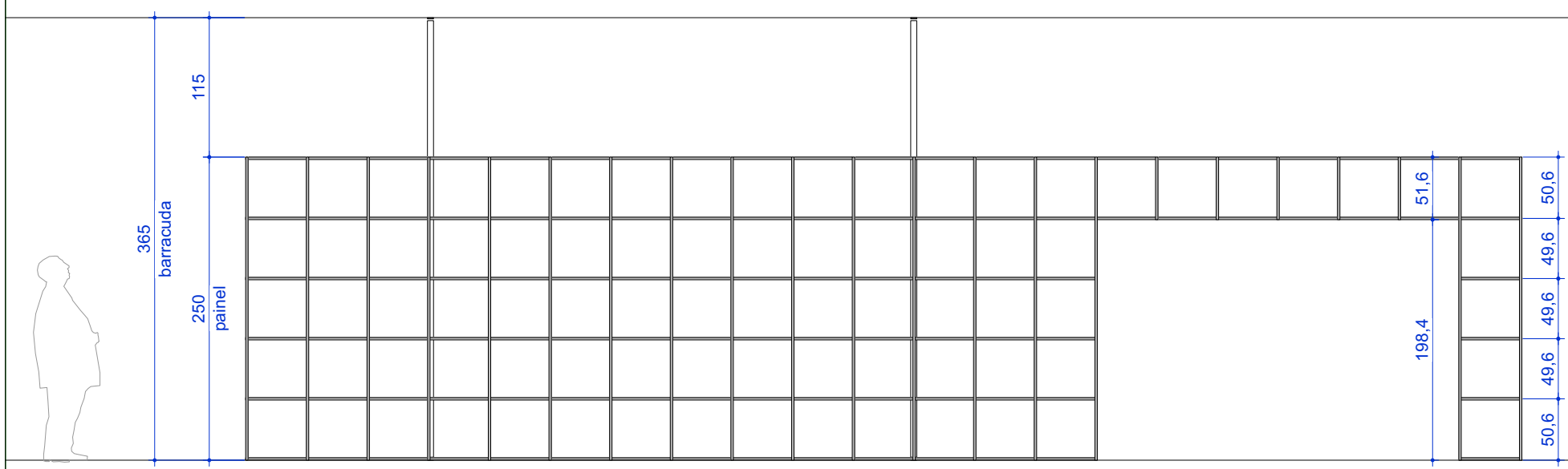

**ELEVAÇÃO - PAINEL 1A**  
escala 1:50

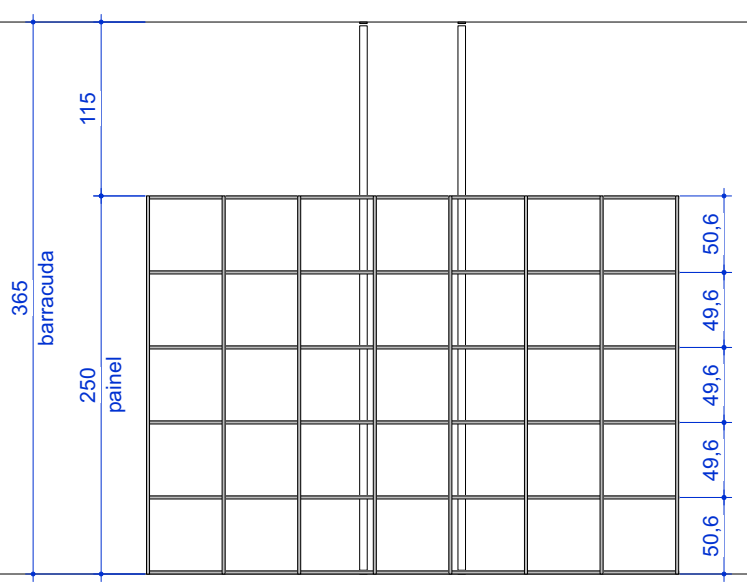

**ELEVAÇÃO - PAINEL 2A**  
escala 1:50

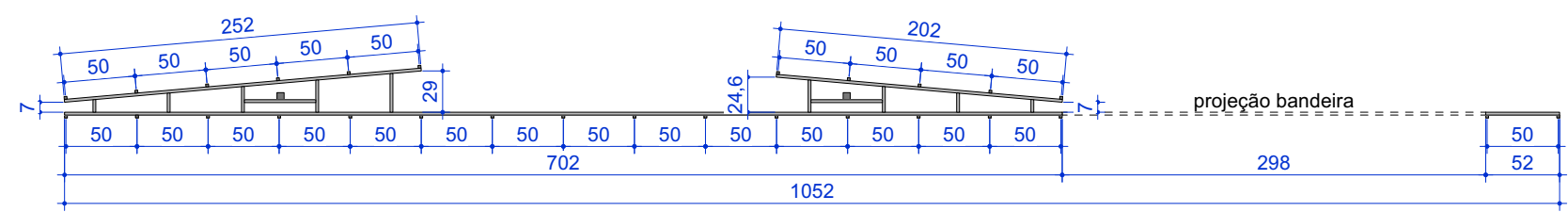

**PLANTA - PAINEL 1**  
escala 1:50

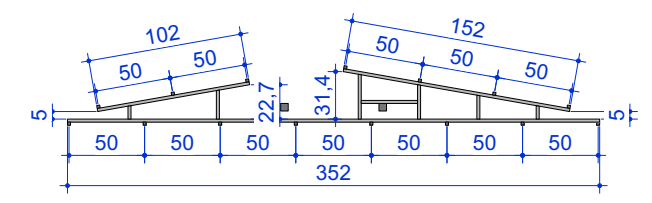

**PLANTA - PAINEL 2**  
escala 1:50

altura das vigas

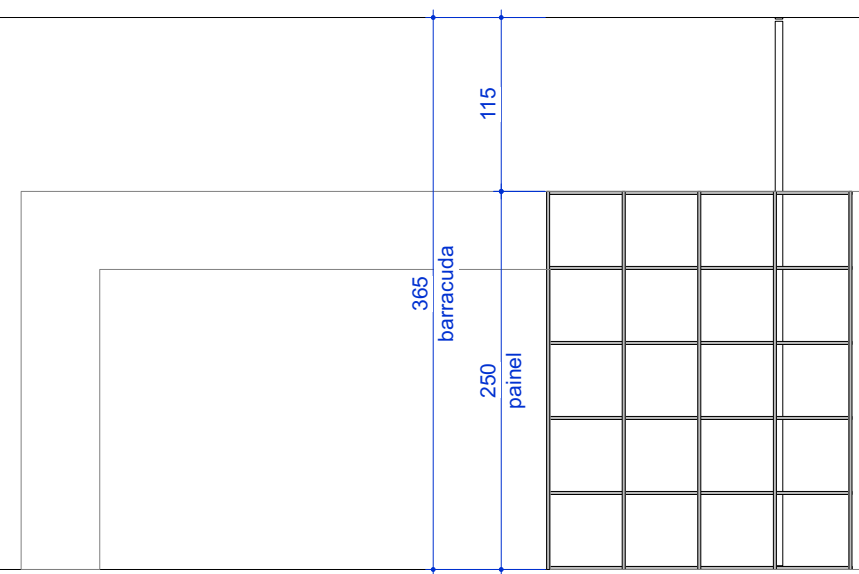

**ELEVAÇÃO - PAINEL 1B1**  
escala 1:50

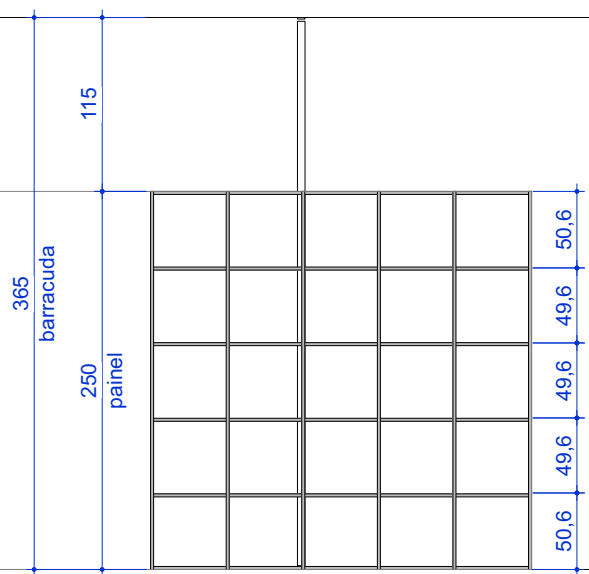

**ELEVAÇÃO - PAINEL 1B2**  
escala 1:50

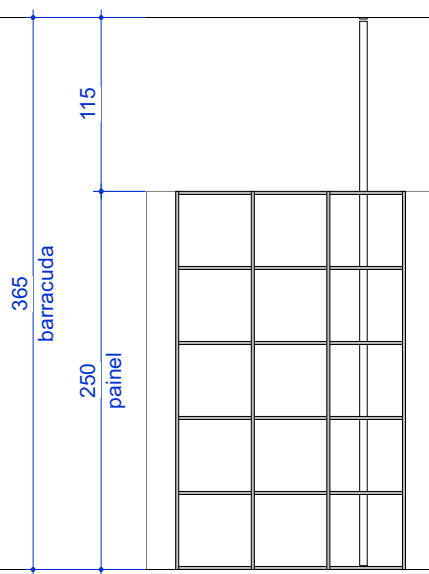

**ELEVAÇÃO - PAINEL 2 B1**  
escala 1:50

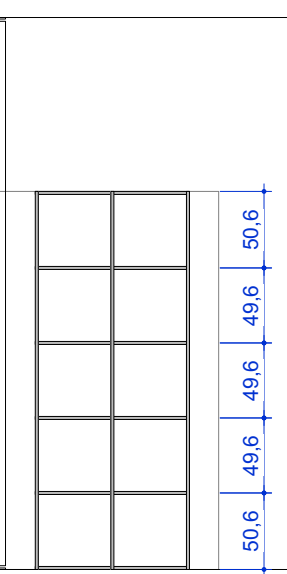

**ELEVAÇÃO - PAINEL 2 B2**  
escala 1:50

# alvaro razuk arquitetura

www.alvarorazuk.com.br

Lgo do Arouche, 161 SL 1  
São Paulo SP Brasil  
CEP 01219-011  
T: 11 3661-8111  
C: 11 98169-2727  
[@]: alvaro@alvarorazuk.com.br  
skype: alvarorazuk

**Alvaro Razuk**

**Daniel Winnik**  
**Ligia Zilbersztejn**  
equipe

centímetros  
unidade/unit

**22 em Campo**  
obra/job  
**Museu do Futebol - SP**  
local/venue  
**Painéis 01 e 02**  
assunto/subject

**NÃO LIBERADO PARA EXECUÇÃO**

**1: 50**  
escala/scale  
**R01**  
revisão

**03.05.2022**  
data  
**04/13**  
folha

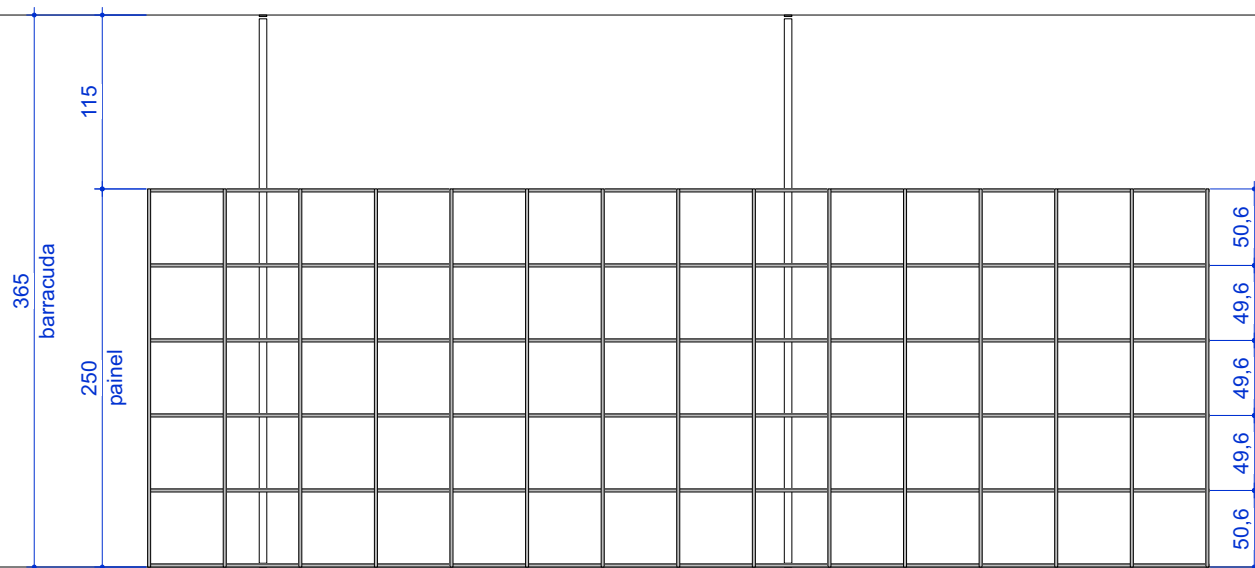

**ELEVAÇÃO - PAINEL 3A**  
escala 1:50

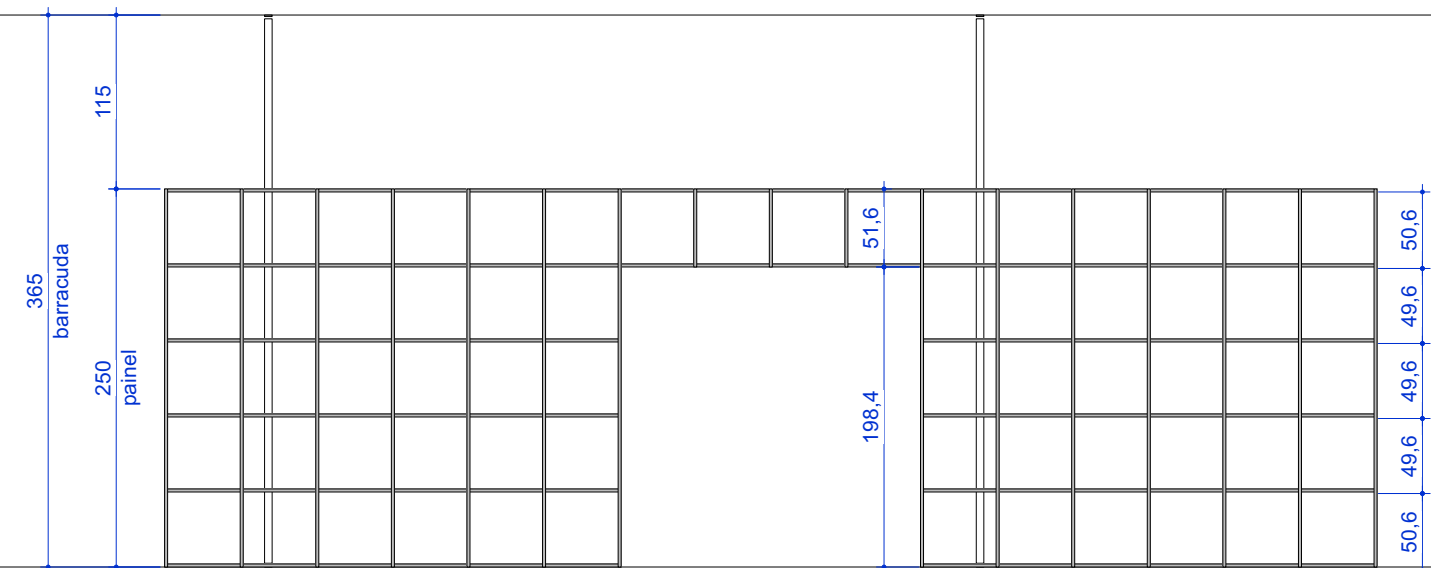

**ELEVAÇÃO - PAINEL 4A**  
escala 1:50

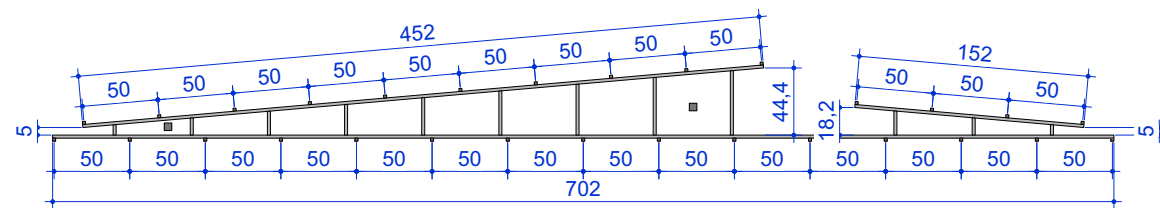

**PLANTA - PAINEL 3**  
escala 1:50

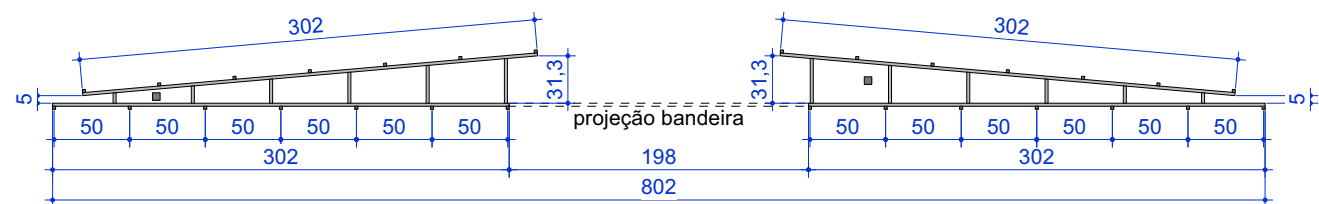

**PLANTA - PAINEL 4**  
escala 1:50

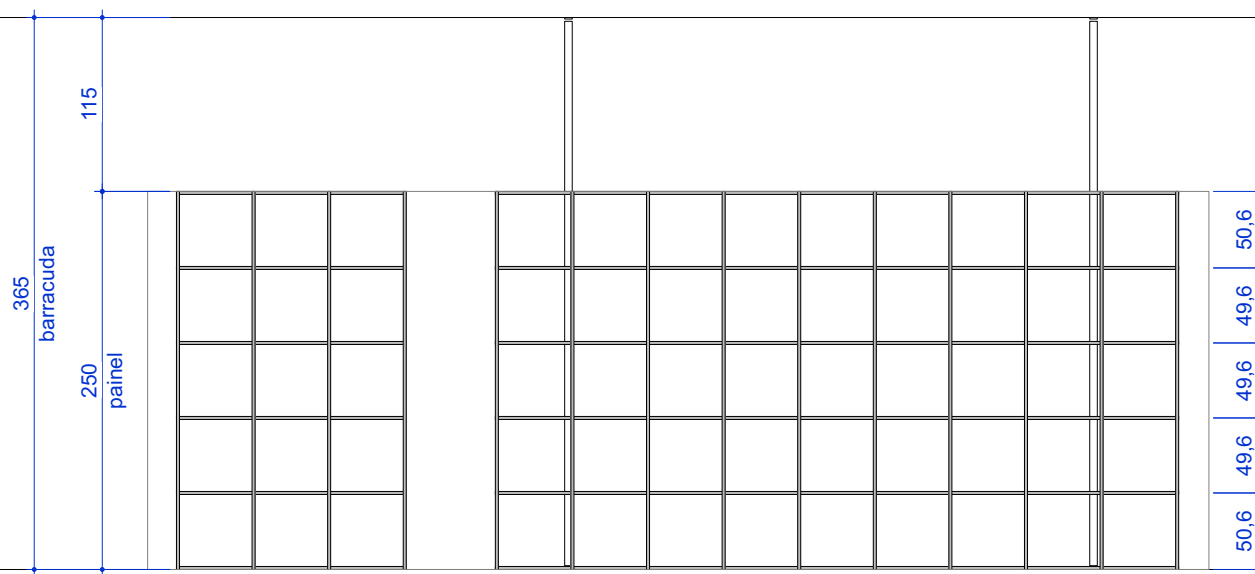

**ELEVAÇÃO - PAINEL 3B1**  
escala 1:50

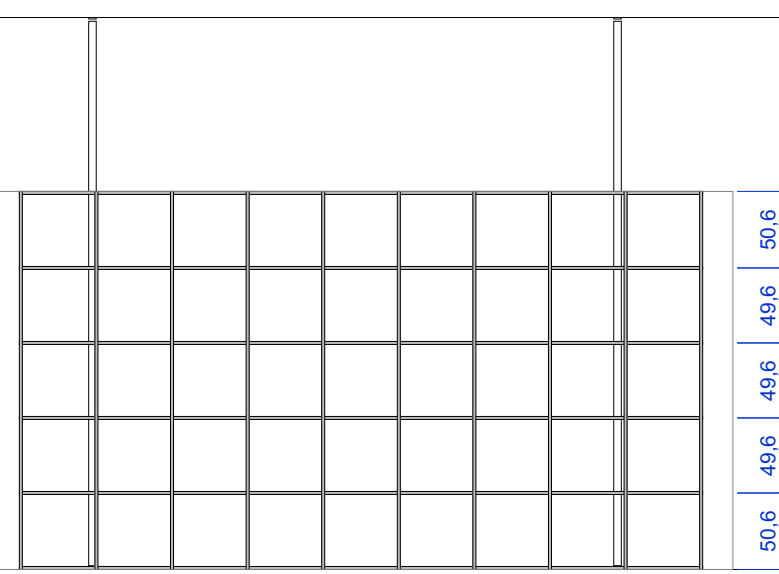

**ELEVAÇÃO - PAINEL 3B2**  
escala 1:50

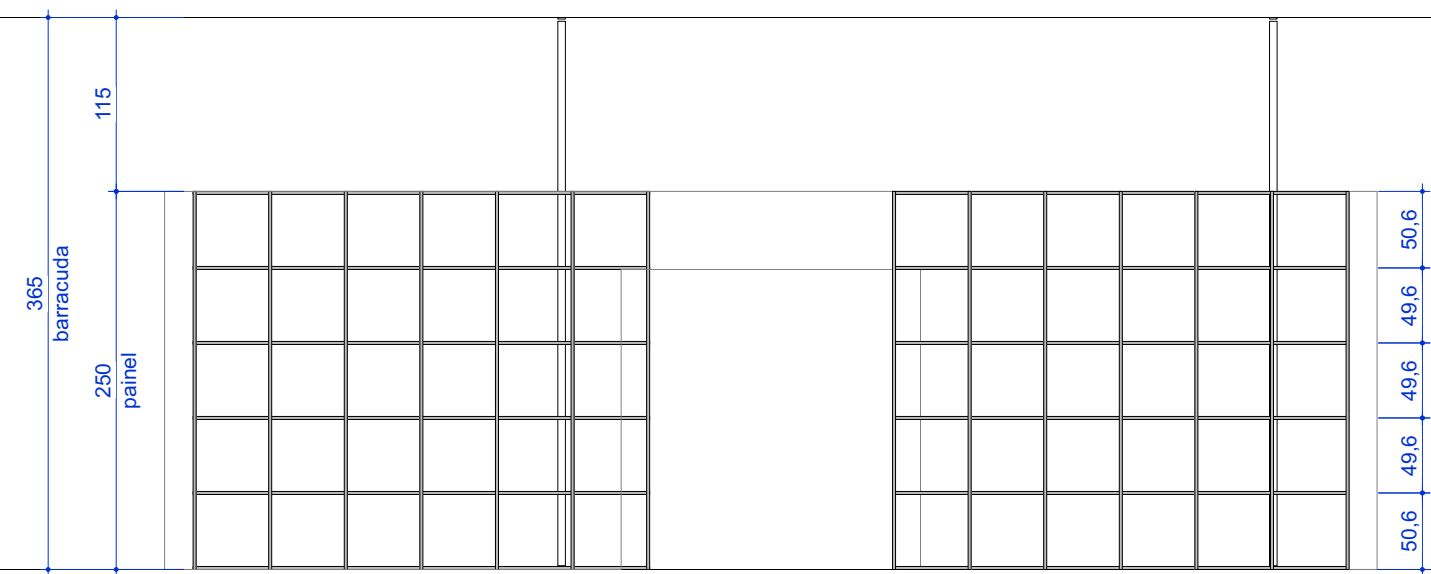

**ELEVAÇÃO - PAINEL 4B1**  
escala 1:50

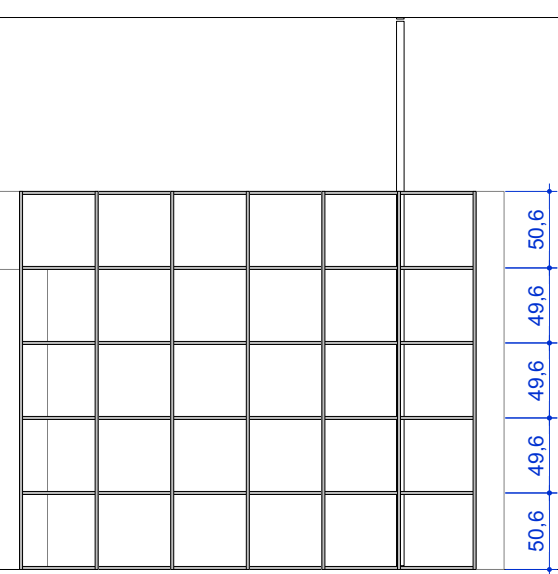

**ELEVAÇÃO - PAINEL 4B2**  
escala 1:50

**alvaro razuk arquitetura**

www.alvarorazuk.com.br

Lgo do Arouche, 161 SL 1  
São Paulo SP Brasil  
CEP 01219-011  
T: 11 3661-8111  
C: 11 98169-2727  
[@]: alvaro@alvarorazuk.com.br  
skype: alvarorazuk

**Alvaro Razuk**

**Daniel Winnik**  
**Ligia Zilbersztejn**  
equipe

centímetros  
unidade/unit

**22 em Campo**

obra/job

**Museu do Futebol - SP**

local/venue

**Painéis 03 e 04**

assunto/subject

**1: 50**

escala/scale

**R01**

revisão

**03.05.2022**

data

**05/13**

folha

**NÃO LIBERADO PARA EXECUÇÃO**

altura das vigas

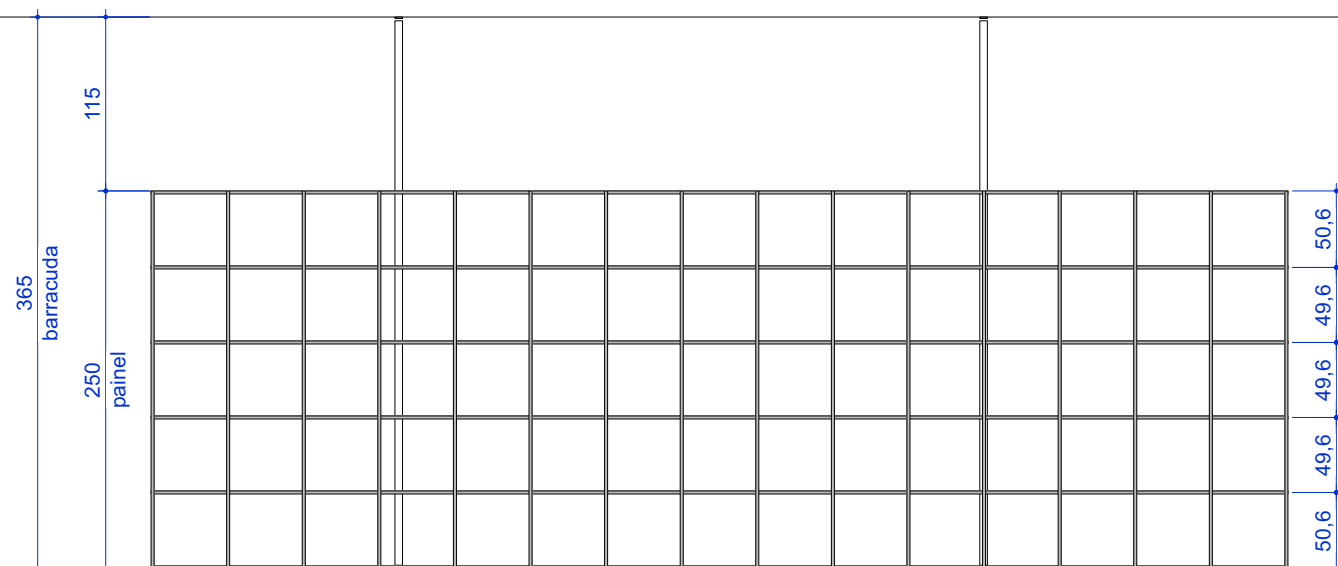

**ELEVAÇÃO - PAINEL 5A**  
escala 1:50

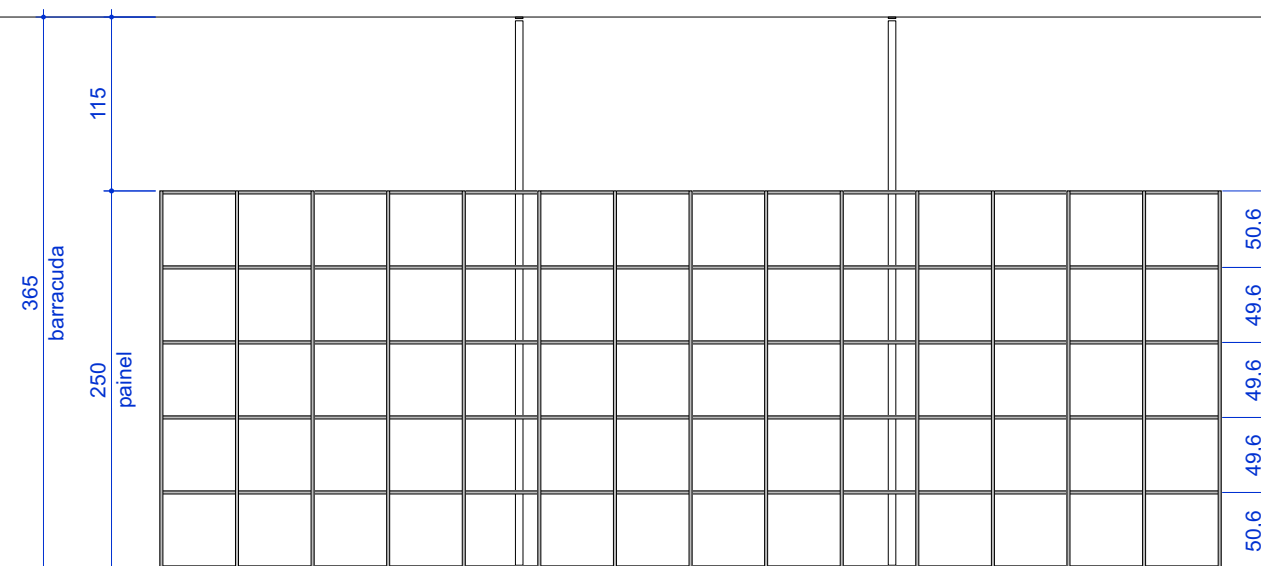

**ELEVAÇÃO - PAINEL 6A**  
escala 1:50

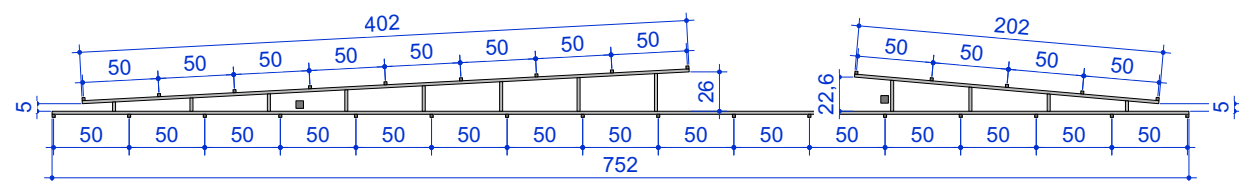

**PLANTA - PAINEL 5**  
escala 1:50

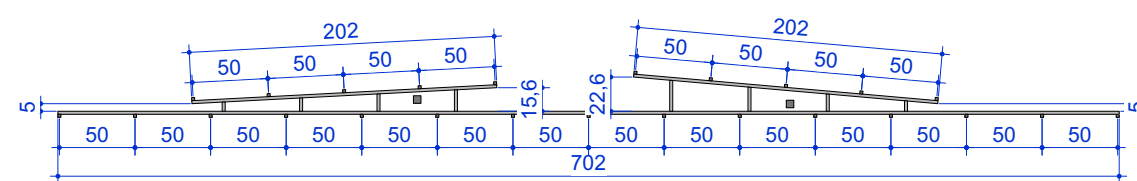

**PLANTA - PAINEL 6**  
escala 1:50

altura das vigas

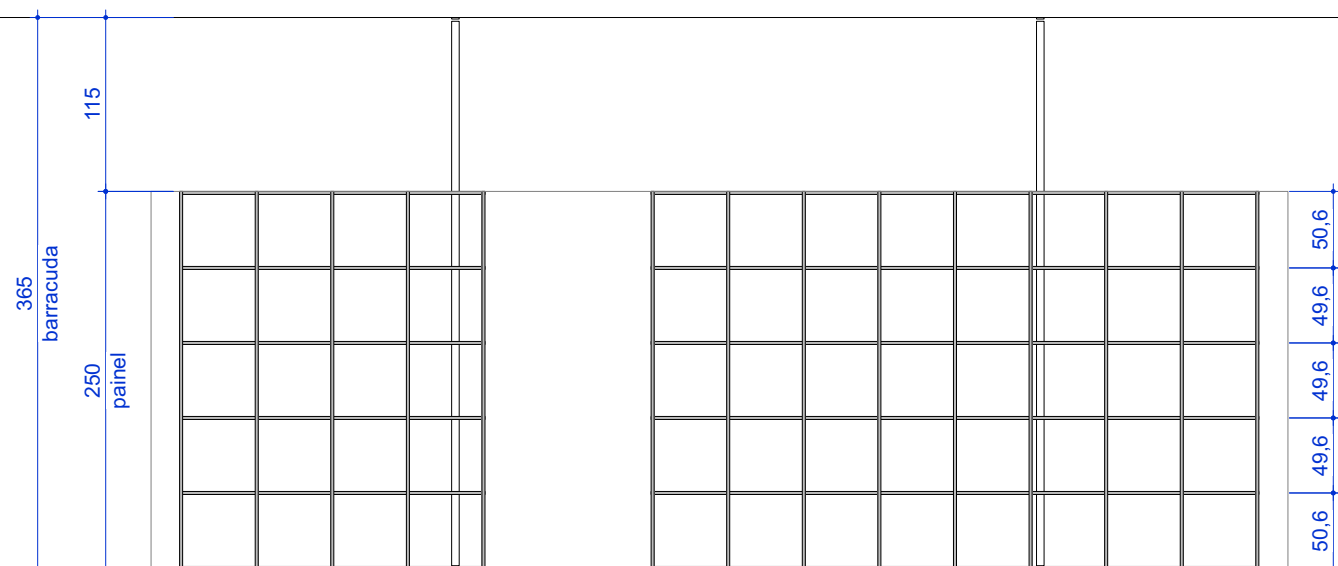

**ELEVAÇÃO - PAINEL 5B1**  
escala 1:50

**ELEVAÇÃO - PAINEL 5B2**  
escala 1:50

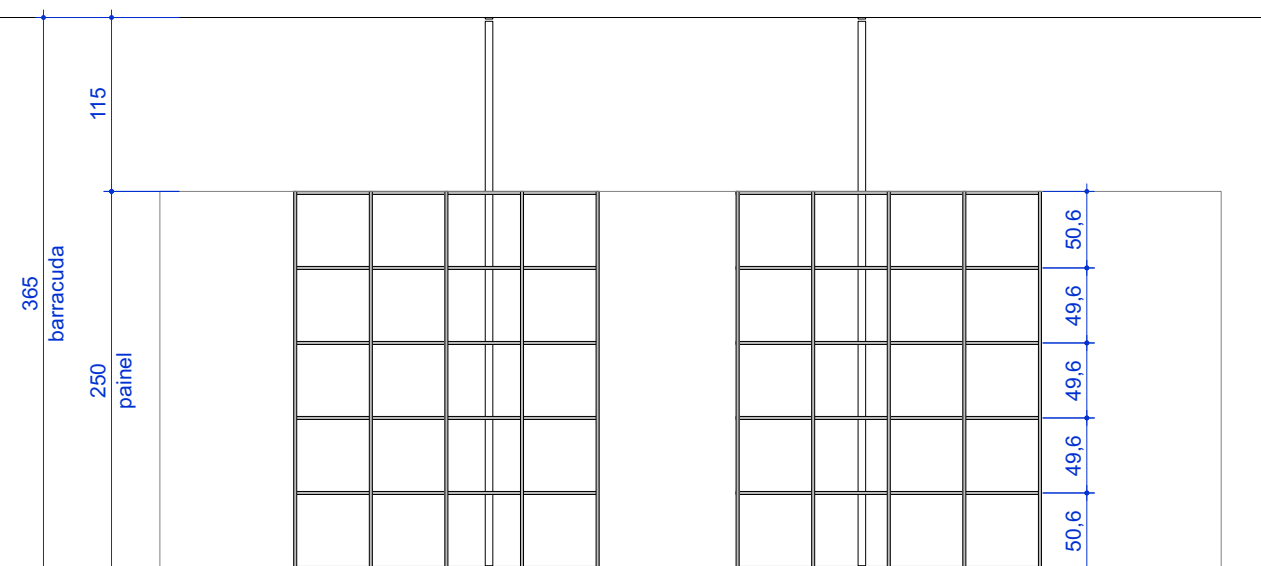

**ELEVAÇÃO - PAINEL 6B1**  
escala 1:50

**ELEVAÇÃO - PAINEL 6B2**  
escala 1:50

## alvaro razuk arquitetura

www.alvarorazuk.com.br

Lgo do Arouche, 161 SL 1  
São Paulo SP Brasil  
CEP 01219-011  
T: 11 3661-8111  
C: 11 98169-2727  
[@]: alvaro@alvarorazuk.com.br  
skype: alvarorazuk

**Alvaro Razuk**

**Daniel Winnik**  
**Ligia Zilbersztejn**  
equipe

centímetros  
unidade/unit

**22 em Campo**

obra/job

**Museu do Futebol - SP**

local/venue

**Painéis 05 e 06**

assunto/subject

**1: 50**

escala/scale

**R01**

revisão

**03.05.2022**

data

**06 / 13**

folha

**NÃO LIBERADO PARA EXECUÇÃO**

altura das vigas

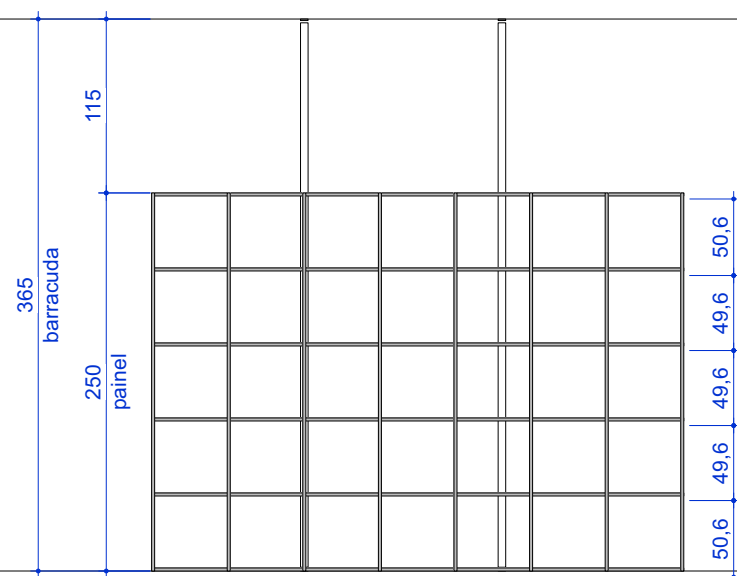

**ELEVAÇÃO - PAINEL 7A**  
escala 1:50

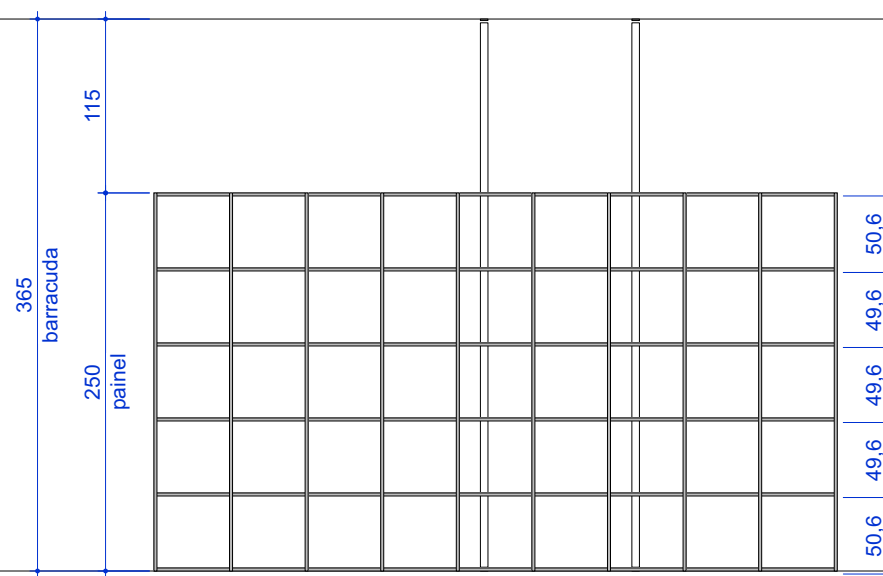

**ELEVAÇÃO - PAINEL 8A**  
escala 1:50

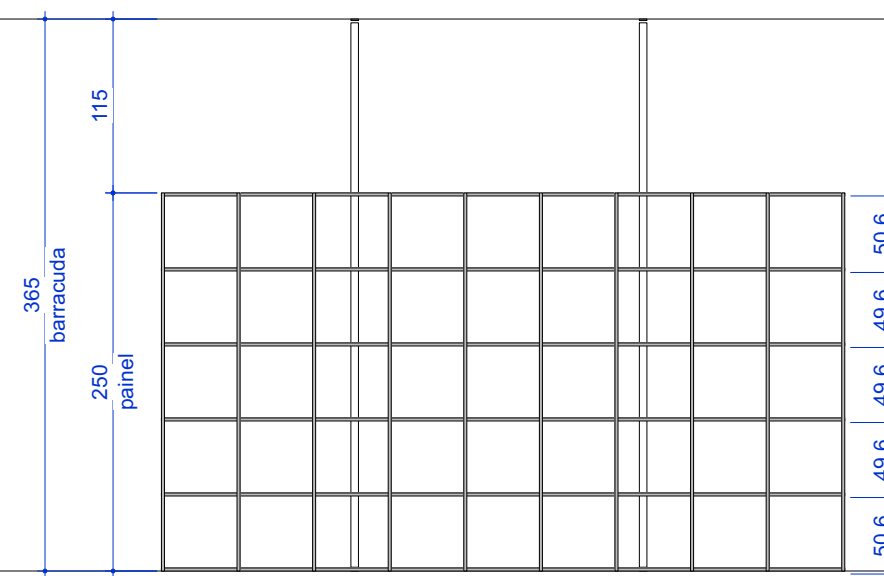

**ELEVAÇÃO - PAINEL 9A**  
escala 1:50

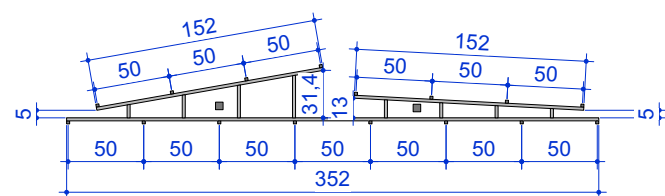

**PLANTA - PAINEL 7**  
escala 1:50

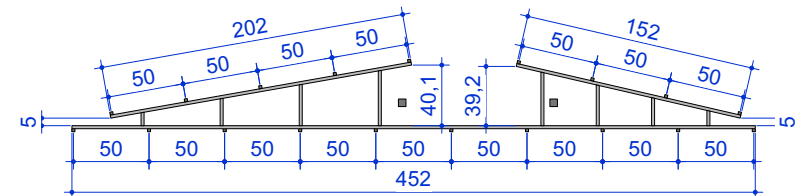

**PLANTA - PAINEL 8**  
escala 1:50

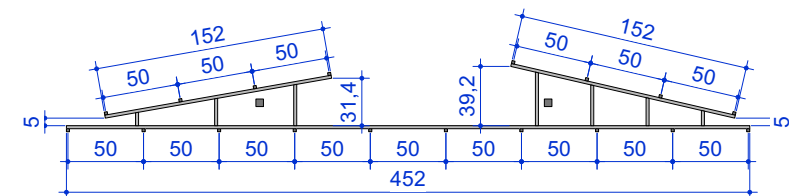

**PLANTA - PAINEL 9**  
escala 1:50

altura das vigas

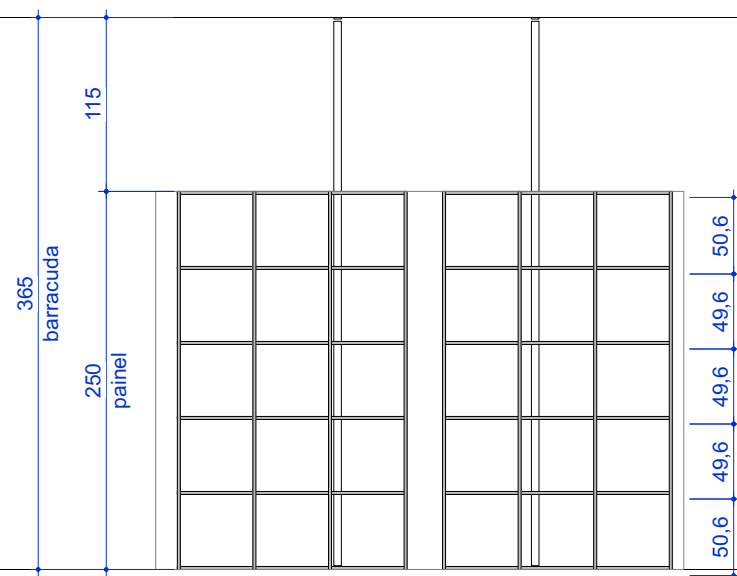

**ELEVAÇÃO - PAINEL 7B1**  
escala 1:50

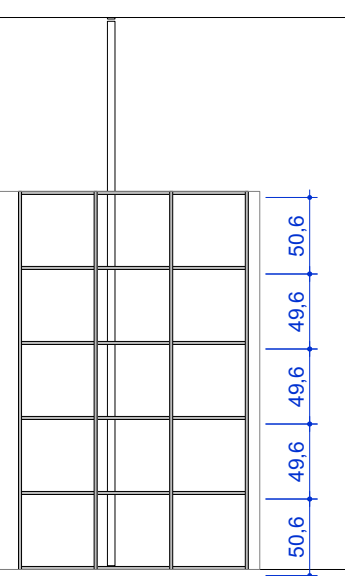

**ELEVAÇÃO - PAINEL 7B2**  
escala 1:50

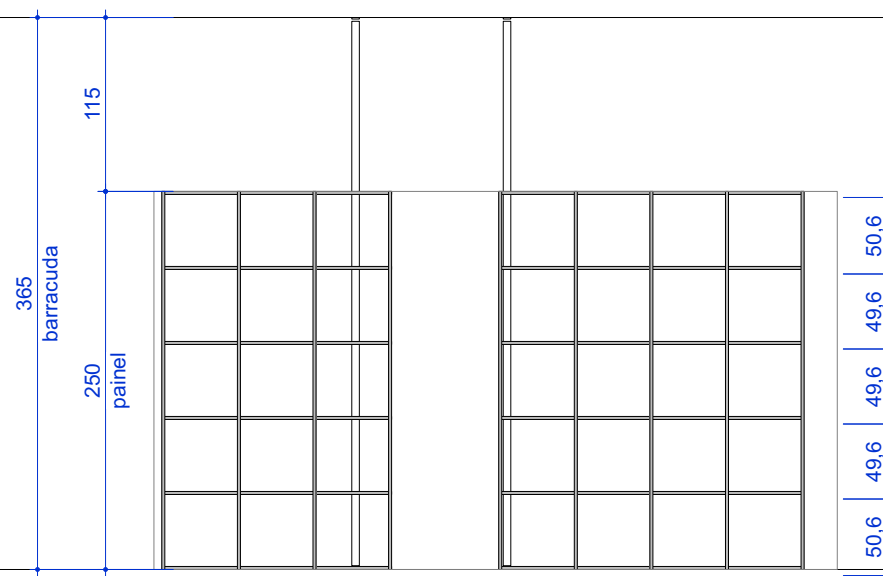

**ELEVAÇÃO - PAINEL 8B1**  
escala 1:50

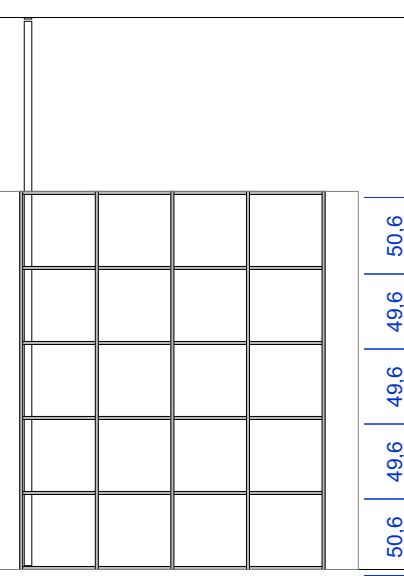

**ELEVAÇÃO - PAINEL 8B2**  
escala 1:50

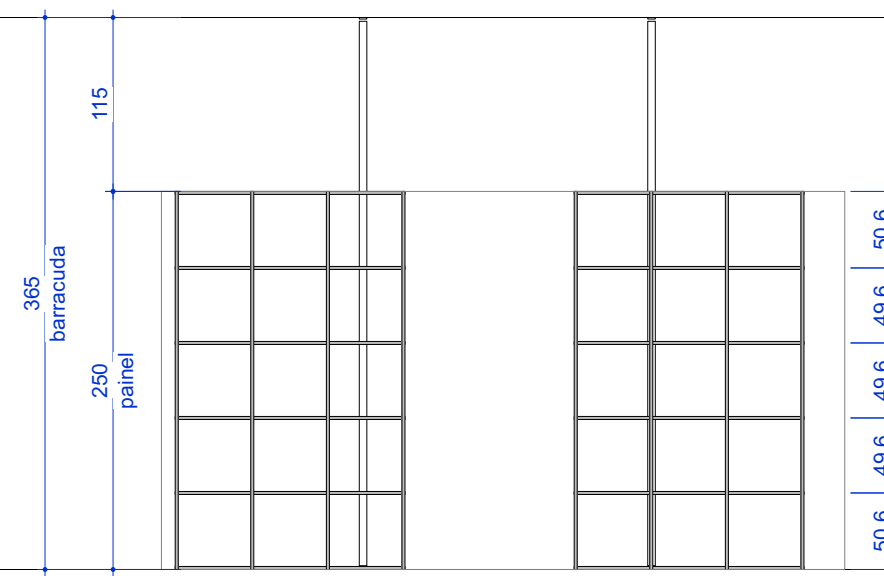

**ELEVAÇÃO - PAINEL 9B1**  
escala 1:50

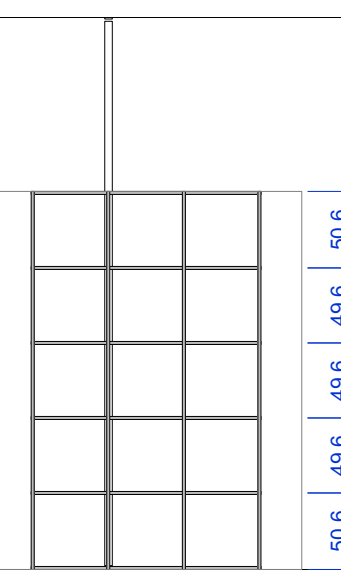

**ELEVAÇÃO - PAINEL 9B2**  
escala 1:50

## alvaro razuk arquitetura

www.alvarorazuk.com.br

Lgo do Arouche, 161 SL 1  
São Paulo SP Brasil  
CEP 01219-011  
T: 11 3661-8111  
C: 11 98169-2727  
[@]: alvaro@alvarorazuk.com.br  
skype: alvarorazuk

**Alvaro Razuk**

**Daniel Winnik**  
**Ligia Zilbersztejn**  
equipe

centímetros  
unidade/unit

**22 em Campo**

obra/job

**Museu do Futebol - SP**

local/venue

**Painéis 07, 08 e 09**

assunto/subject

**1: 50**

escala/scale

**03.05.2022**

data

**R01**

revisão

**07 / 13**

folha

**NÃO LIBERADO PARA EXECUÇÃO**

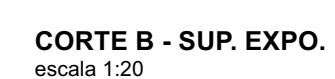
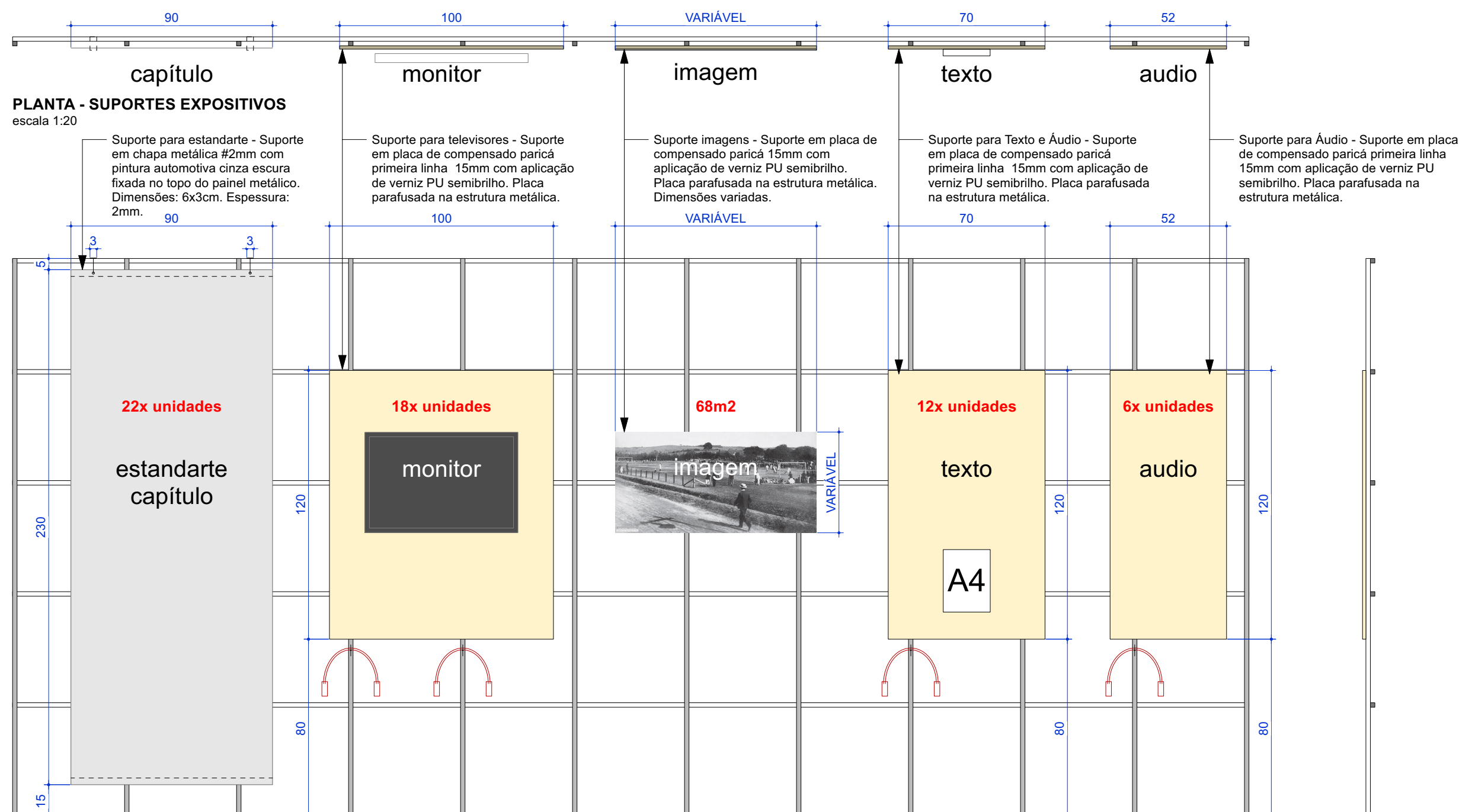
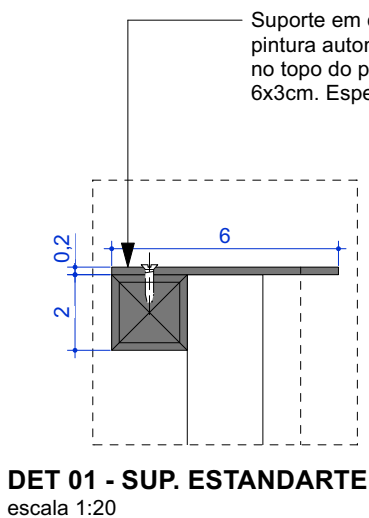

**alvaro razuk arquitetura**

www.alvarorazuk.com.br  
Lgo do Arouche, 161 SL 1  
São Paulo SP Brasil  
CEP 01219-011  
T: 11 3661-8111  
C: 11 98169-2727  
[@]: alvaro@alvarorazuk.com.br  
skype: alvarorazuk

**Alvaro Razuk**  
**Daniel Winnik**  
**Ligia Zilbersztejn**  
equipe

centímetros  
unidade/unit

**22 em Campo**  
obra/job  
**Museu do Futebol - SP**  
local/venue  
**Suportes Expositivos**  
assunto/subject

**NÃO LIBERADO PARA EXECUÇÃO**

**1: 20**  
escala/scale  
**R01**  
revisão

**03.05.2022**  
data  
**08 / 13**  
folha



**2x UNIDADES**

Base em estrutura de tubo metálico seção quadrada 20mm (espessura #2mm). Pintura automotiva cinza escuro. Tampo de compensado paricá primeira linha 15mm com aplicação de verniz PU semibrilho. Sobretampo de mdf 10mm forrado com algodão cru. Cúpula de acrílicocristal 6mm.

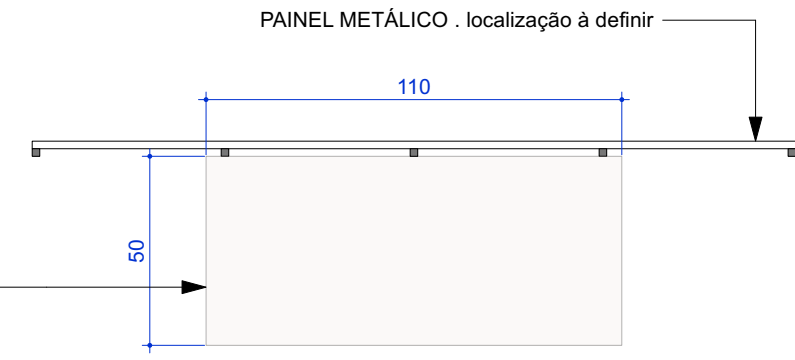

**PLANTA - BASE COM CÚPULA DE ACRÍLICO**  
escala 1:20

PAINEL METÁLICO . localização à definir

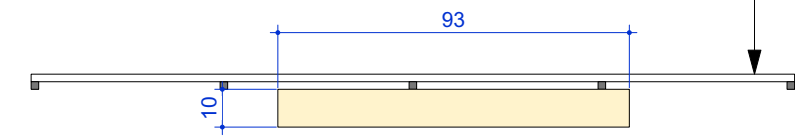

**2x UNIDADES**

Caixa de compensado paricá primeira linha 15mm com aplicação de verniz PU semibrilho nas faces laterais, superior e inferior. Fechamento frontal e traseiro em acrílico cristal 6mm. Fixação no painel por cantoneira metálica (perfil a definir).

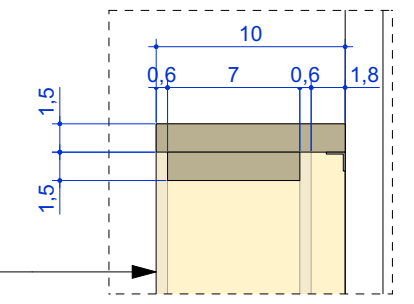

**DETALHE 02 - CAIXA DE ACRÍLICO**  
escala 1:20

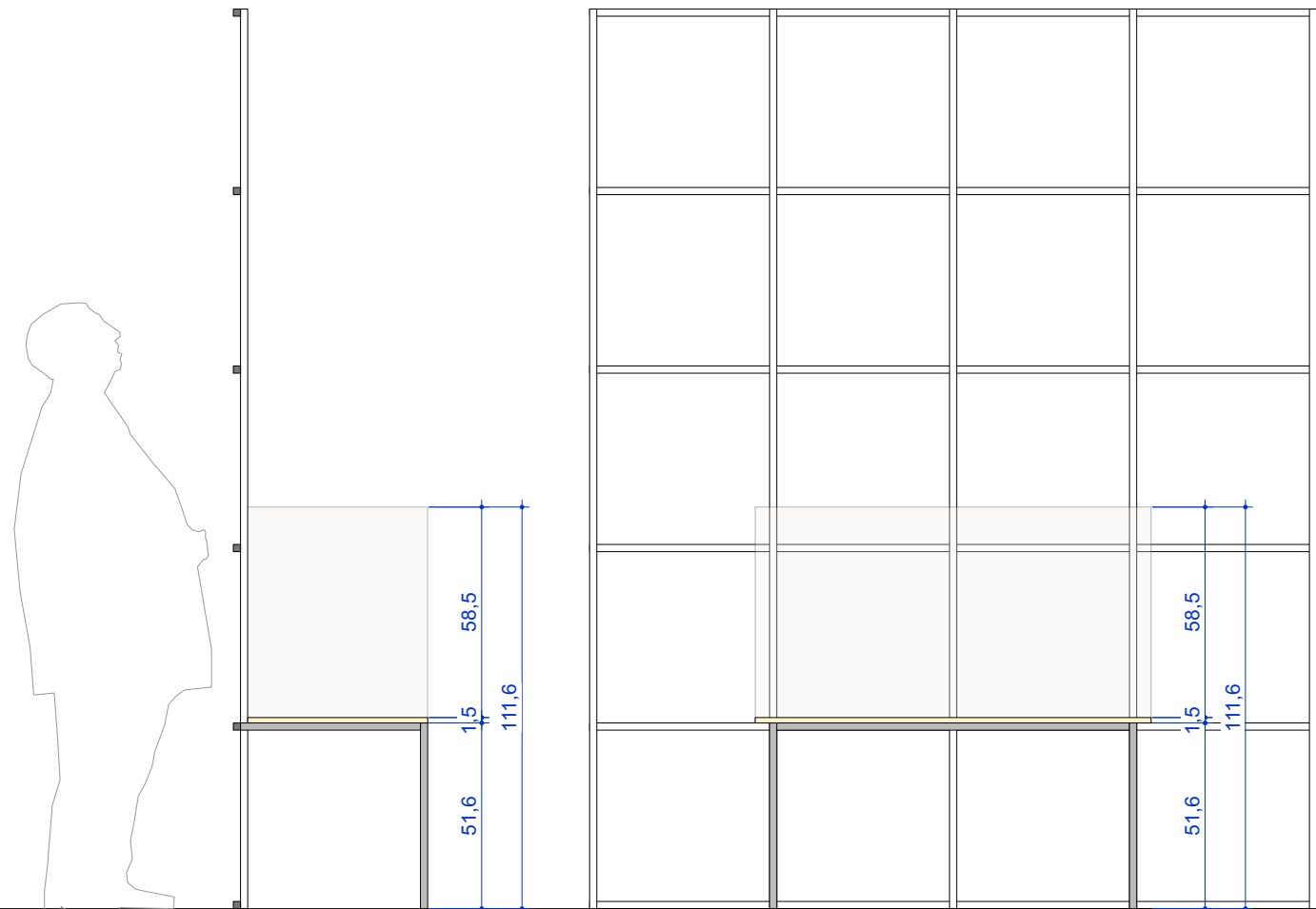

**ELEVAÇÃO FRONTAL - BASE COM CÚPULA DE ACRÍLICO**  
escala 1:20

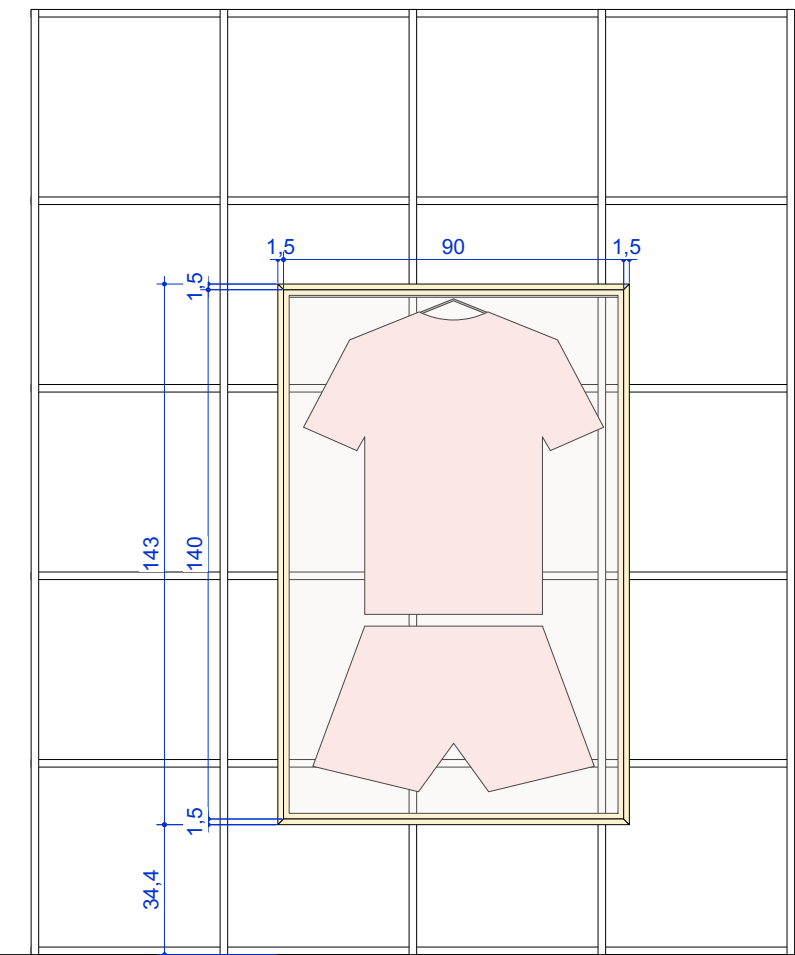

**ELEVAÇÃO FRONTAL - CAIXA DE ACRÍLICO**  
escala 1:20

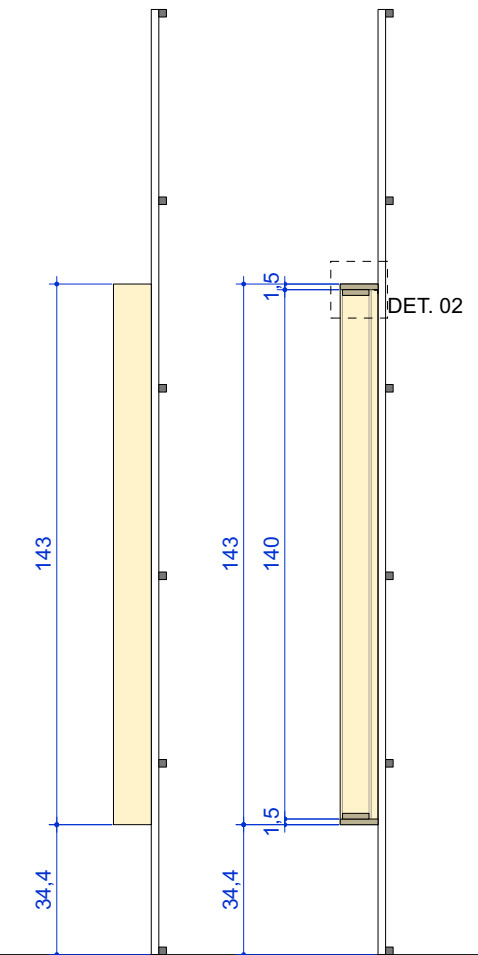

**CORTES - CAIXA DE ACRÍLICO**  
escala 1:20

**CORTE - BASE C.ACRIL.**  
escala 1:20

**alvaro razuk arquitetura**

www.alvarorazuk.com.br

Lgo do Arouche, 161 SL 1  
São Paulo SP Brasil  
CEP 01219-011  
T: 11 3661-8111  
C: 11 98169-2727  
[@]: alvaro@alvarorazuk.com.br  
skype: alvarorazuk

**Alvaro Razuk**

**Daniel Winnik**  
**Ligia Zilbersztejn**  
equipe

centímetros  
unidade/unit

**22 em Campo**

obra/job

**Museu do Futebol - SP**

local/venue

**Cúpula e Caixas de Acrílico**

assunto/subject

**1: 20**

escala/scale

**R01**

revisão

**03.05.2022**

data

**09 / 13**

folha

**NÃO LIBERADO PARA EXECUÇÃO**

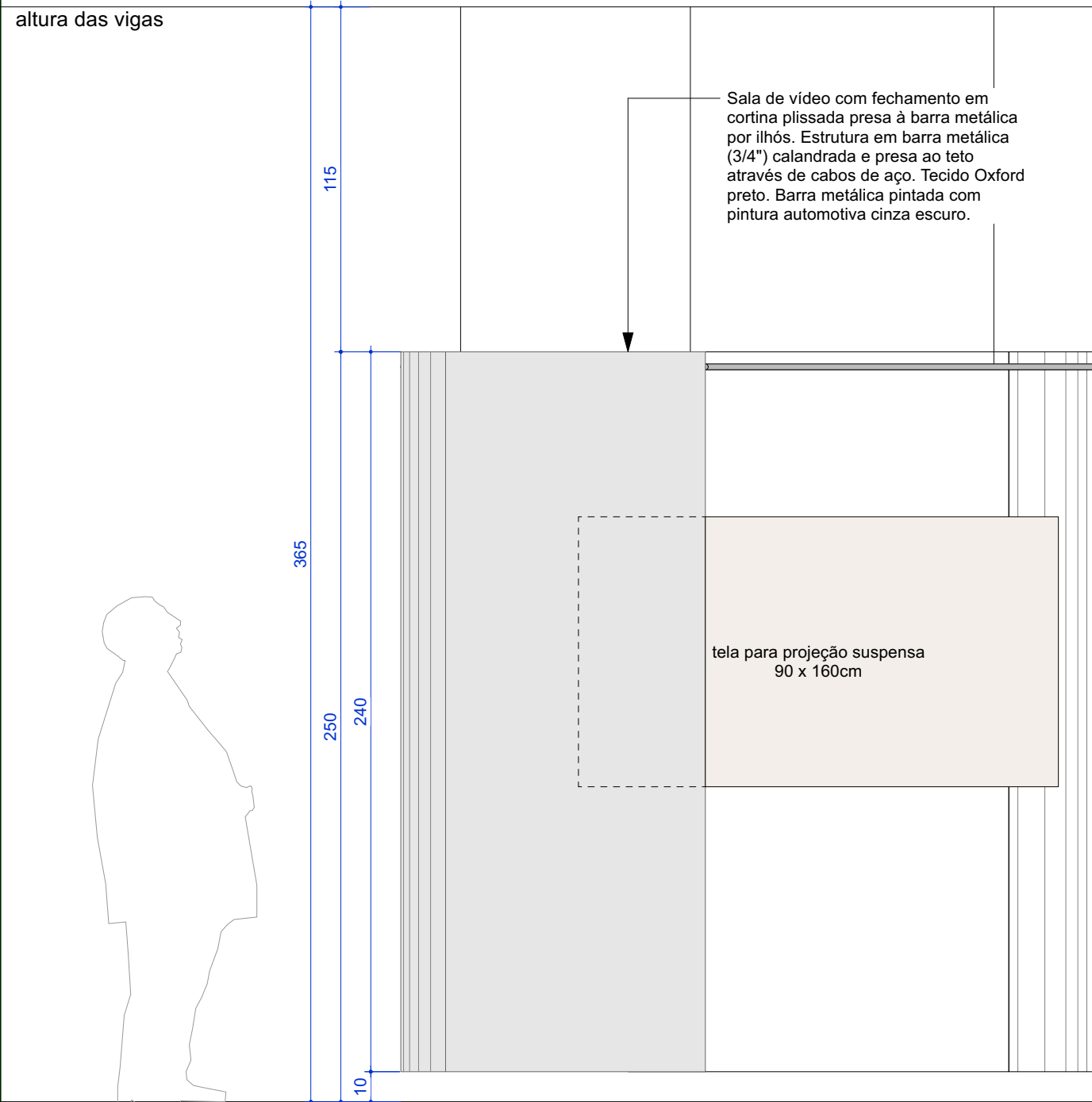

**ELEVAÇÃO ESQUEMÁTICA - SALAS DE VÍDEO**  
escala 1:20

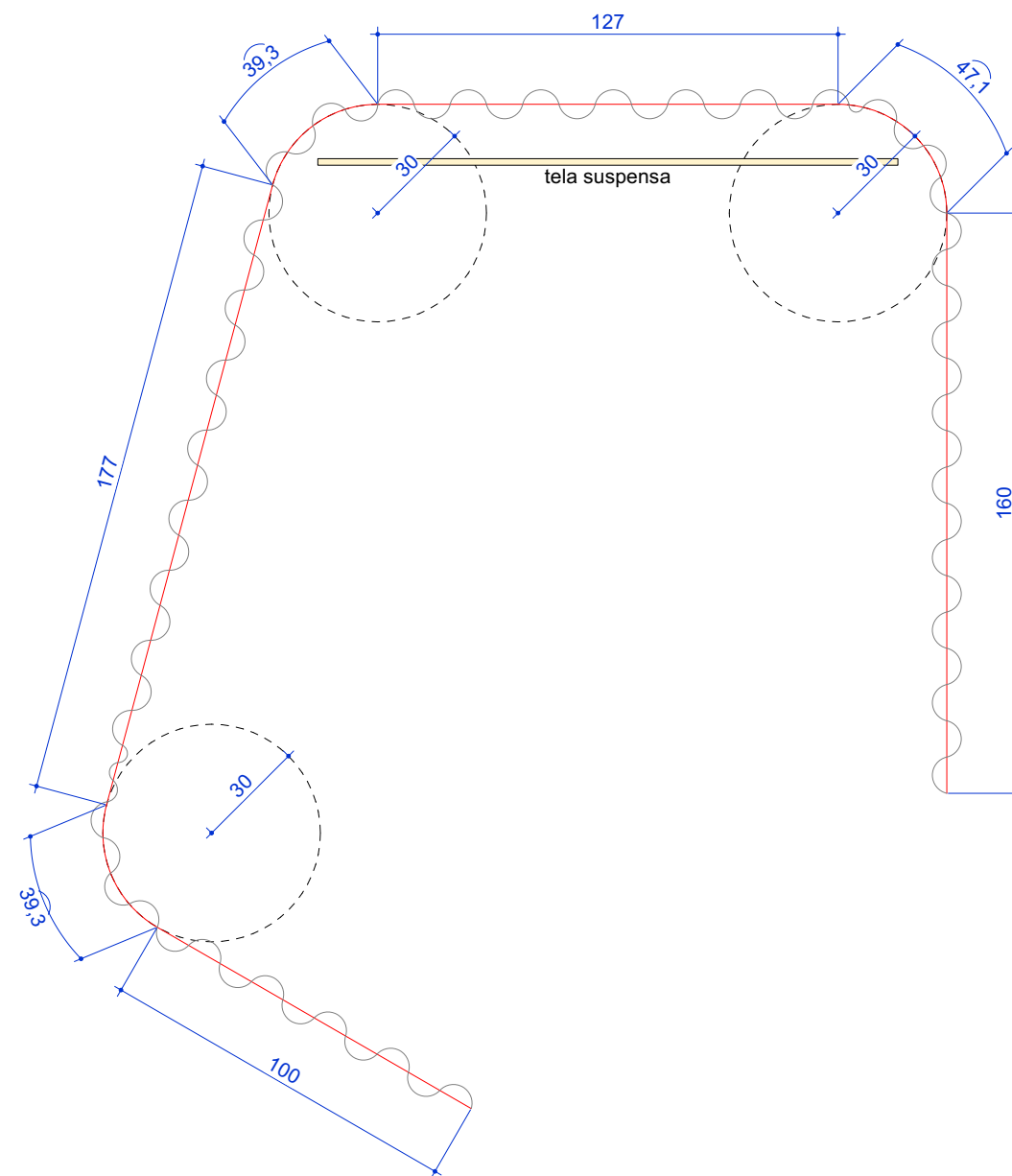

**2x UNIDADES**  
**PLANTA - SALAS DE VÍDEO 1 e 2**  
escala 1:20

**alvaro razuk arquitetura**

www.alvarorazuk.com.br

Lgo do Arouche, 161 SL 1  
São Paulo SP Brasil  
CEP 01219-011  
T: 11 3661-8111  
C: 11 98169-2727  
[@]: alvaro@alvarorazuk.com.br  
skype: alvarorazuk

**Alvaro Razuk**

**Daniel Winnik**  
**Ligia Zilbersztejn**  
equipe

centímetros  
unidade/unit

**22 em Campo**

obra/job

**Museu do Futebol - SP**

local/venue

**Salas de Vídeo 1 e 2; e Elev. Esquemática Salas Video**

assunto/subject

**1: 20**

escala/scale

**R01**

revisão

**03.05.2022**

data

**10 / 13**

folha

**NÃO LIBERADO PARA EXECUÇÃO**

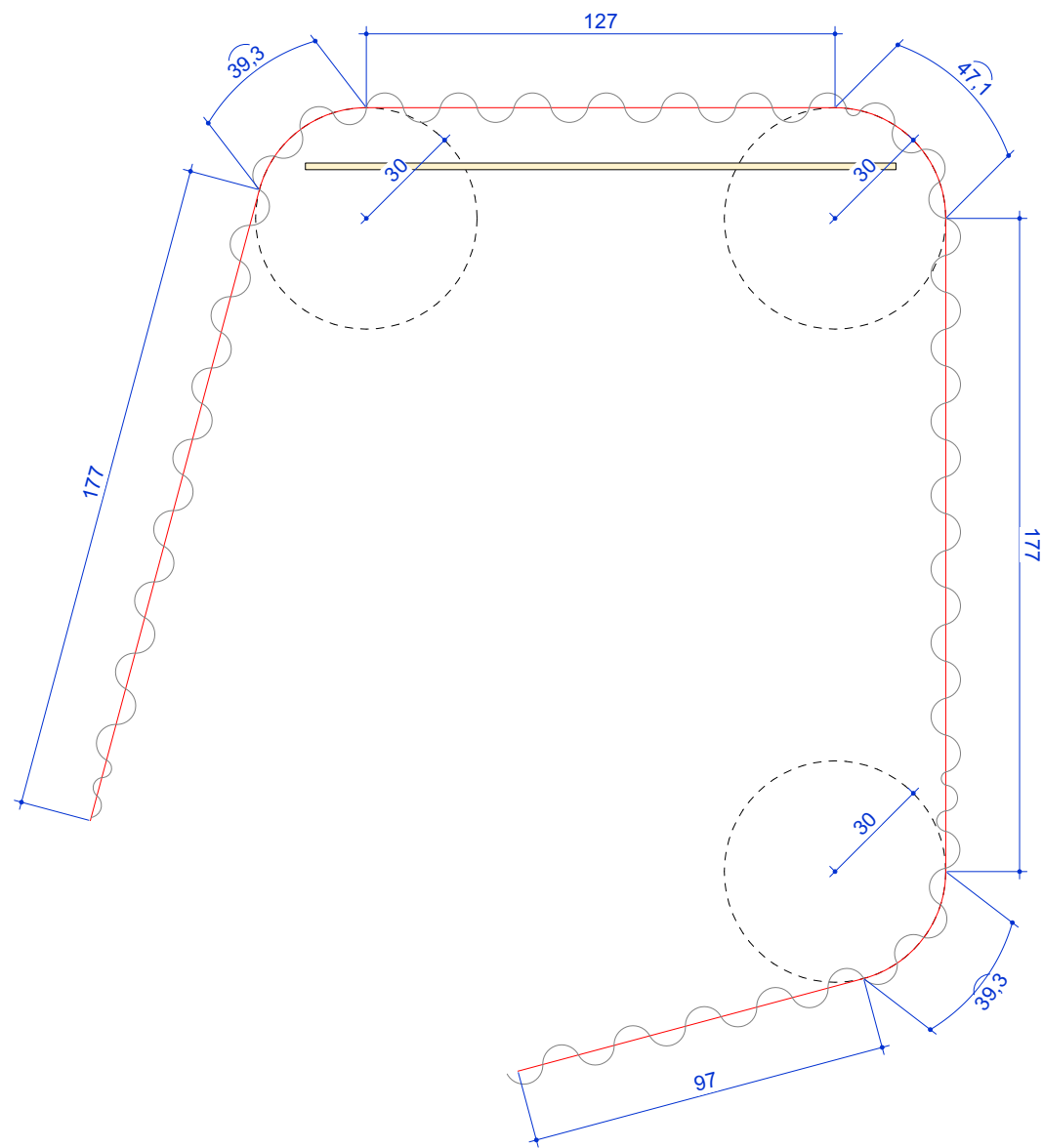

**1x UNIDADE**  
**PLANTA - SALA DE VÍDEO 3**  
 escala 1:20

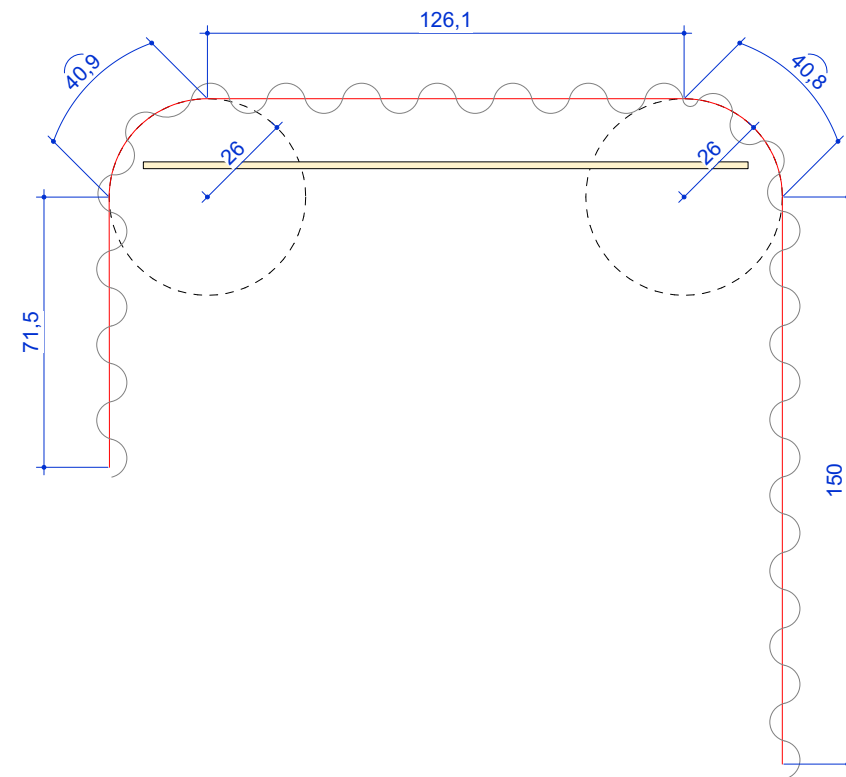

**1x UNIDADE**  
**PLANTA - SALA DE VÍDEO 4**  
 escala 1:20

**alvaro razuk arquitetura**

www.alvarorazuk.com.br

Lgo do Arouche, 161 SL 1  
 São Paulo SP Brasil  
 CEP 01219-011  
 T: 11 3661-8111  
 C: 11 98169-2727  
 [@]: alvaro@alvarorazuk.com.br  
 skype: alvarorazuk

**Alvaro Razuk**

**Daniel Winnik**  
**Ligia Zilbersztein**  
 equipe

centímetros  
 unidade/unit

**22 em Campo**

obra/job

**Museu do Futebol - SP**

local/venue

**Planta Salas de Vídeo 3 e 4**

assunto/subject

**NÃO LIBERADO PARA EXECUÇÃO**

**1: 20**

escala/scale

**R01**

revisão

**03.05.2022**

data

**11 /13**

folha

**4x UNIDADES**

Tela de vídeo em compensado paricá 18mm emassado e pintado em uma das faces. Pintura Latex Acrílico Fosco ref. cor Suvinil Cinza Crômio. Tela pendurada por cabos de aço.

altura das vigas

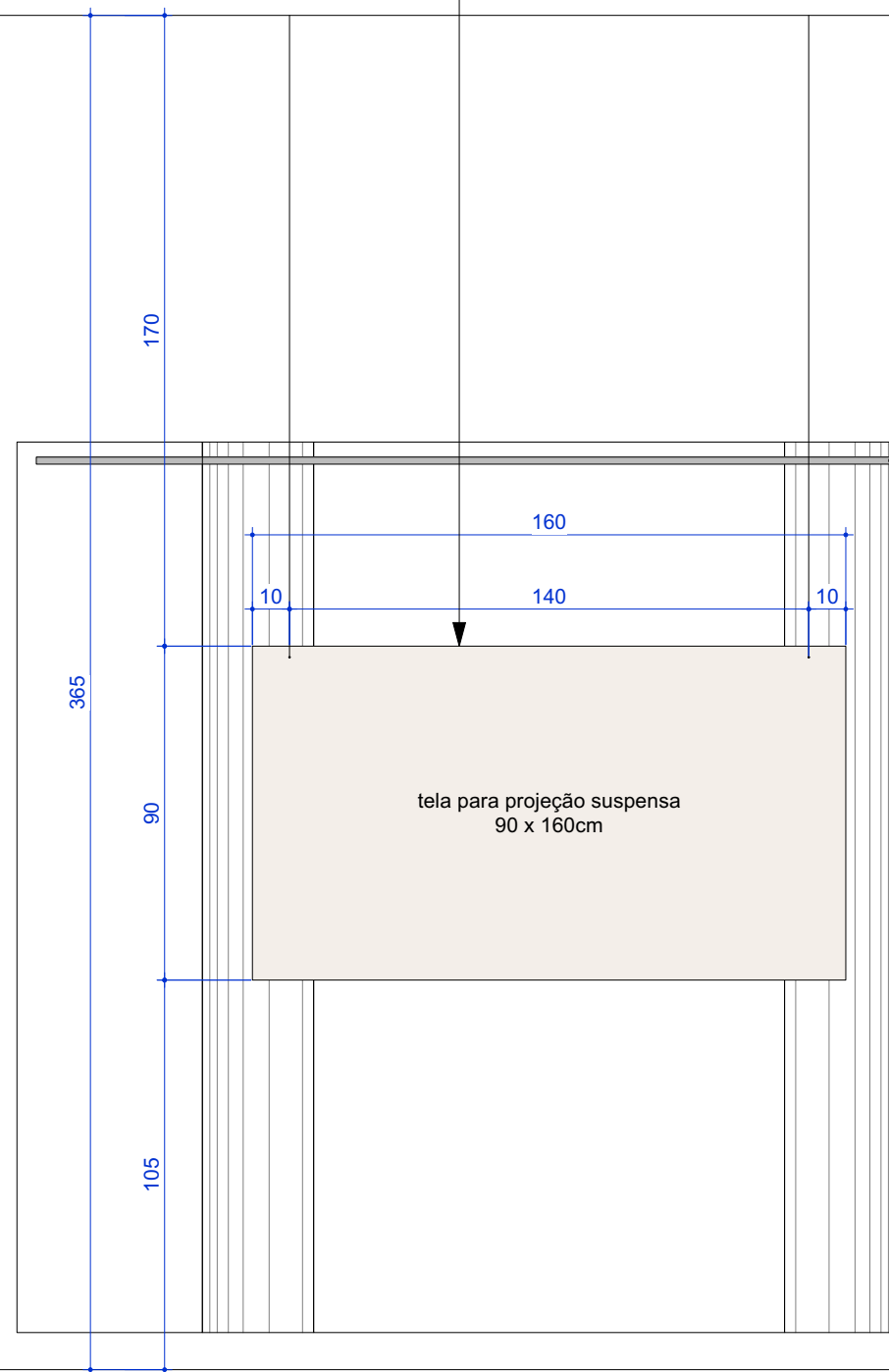

**ELEVAÇÃO FRENTE - TELA PARA PROJEÇÃO**  
escala 1:20

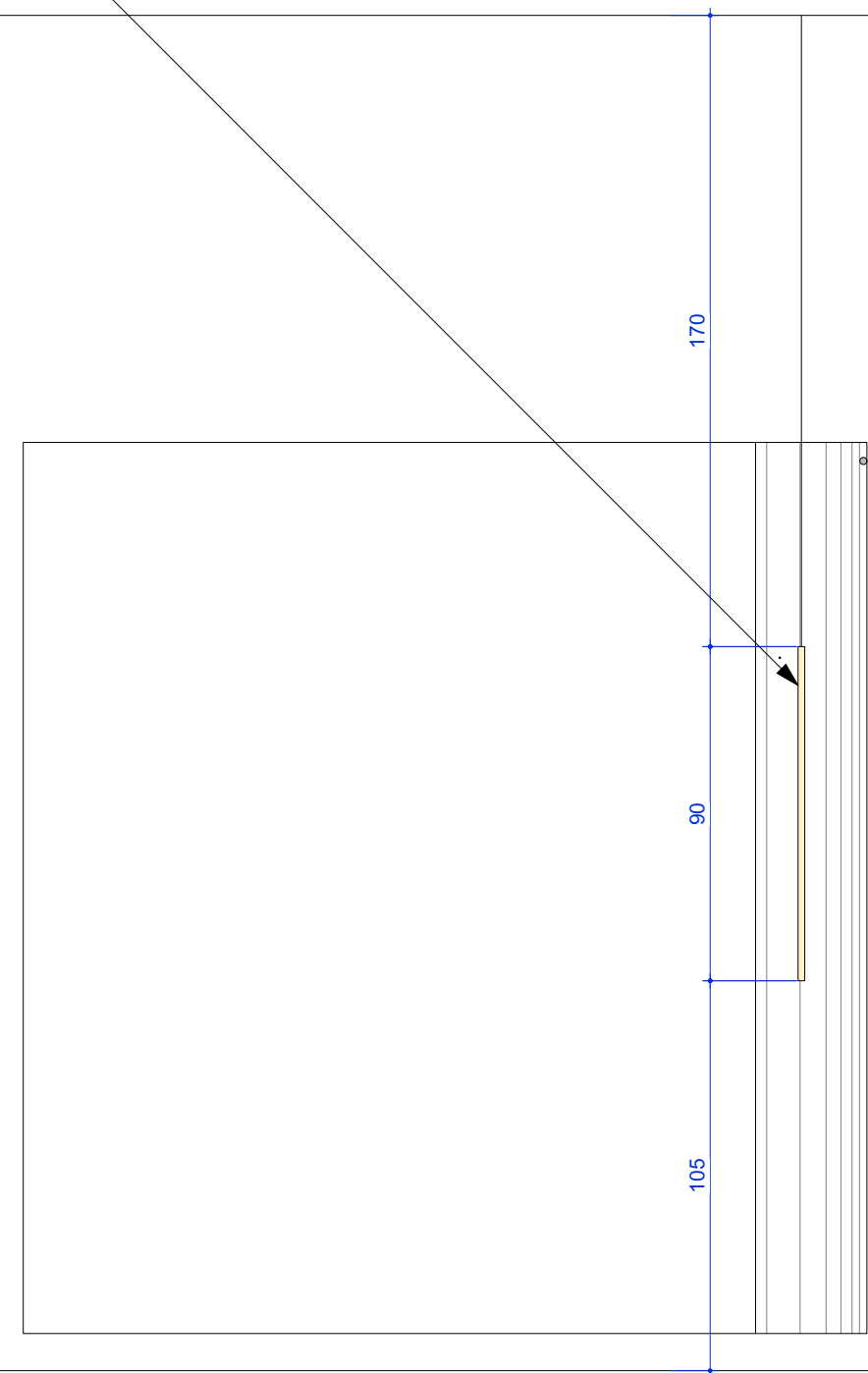

**CORTE - TELA PARA PROJEÇÃO**  
escala 1:20



**PLANTA - TELA PARA PROJEÇÃO**  
escala 1:20

**alvaro razuk arquitetura**

www.alvarorazuk.com.br

Lgo do Arouche, 161 SL 1  
São Paulo SP Brasil  
CEP 01219-011  
T: 11 3661-8111  
C: 11 98169-2727  
[@]: alvaro@alvarorazuk.com.br  
skype: alvarorazuk

**Alvaro Razuk**

**Daniel Winnik**  
**Ligia Zilbersztejn**  
equipe

centímetros  
unidade/unit

**22 em Campo**

obra/job

**Museu do Futebol - SP**

local/venue

**Salas de Vídeo - Pannel de Projeção**

assunto/subject

**1: 20**

escala/scale

**R01**

revisão

**03.05.2022**

data

**12 / 13**

folha

**NÃO LIBERADO PARA EXECUÇÃO**

**3x UNIDADES**

Painel de estrutura de sarrafo de madeira (2x7cm) desempenados e fechamento em compensado paricá primeira linha 20mm com aplicação de verniz PU semibrilho. Painel preso à parede por mão amiga.

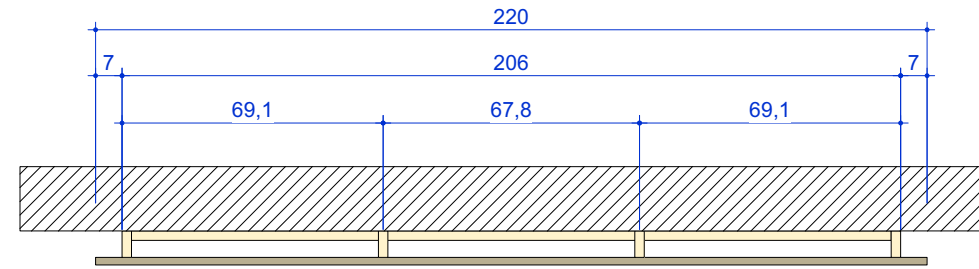

**PLANTA - PAINEL QATAR**  
escala 1:20

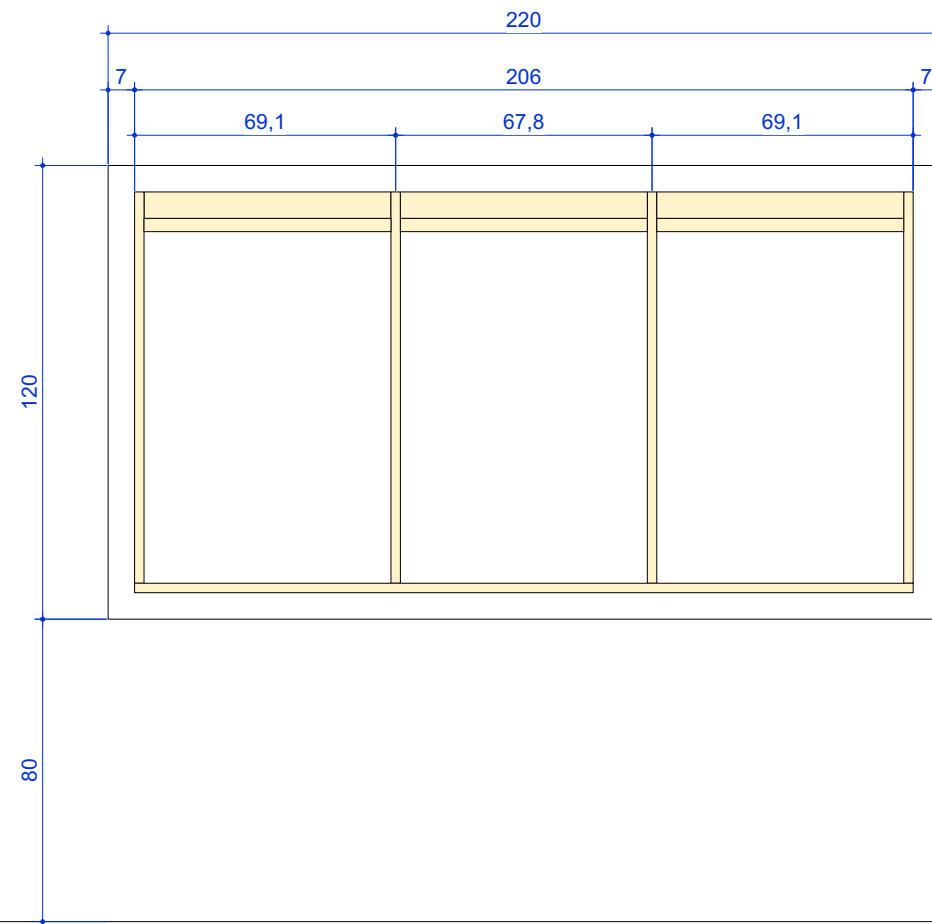

**ELEVAÇÃO POSTERIOR - PAINEL QATAR**  
escala 1:20

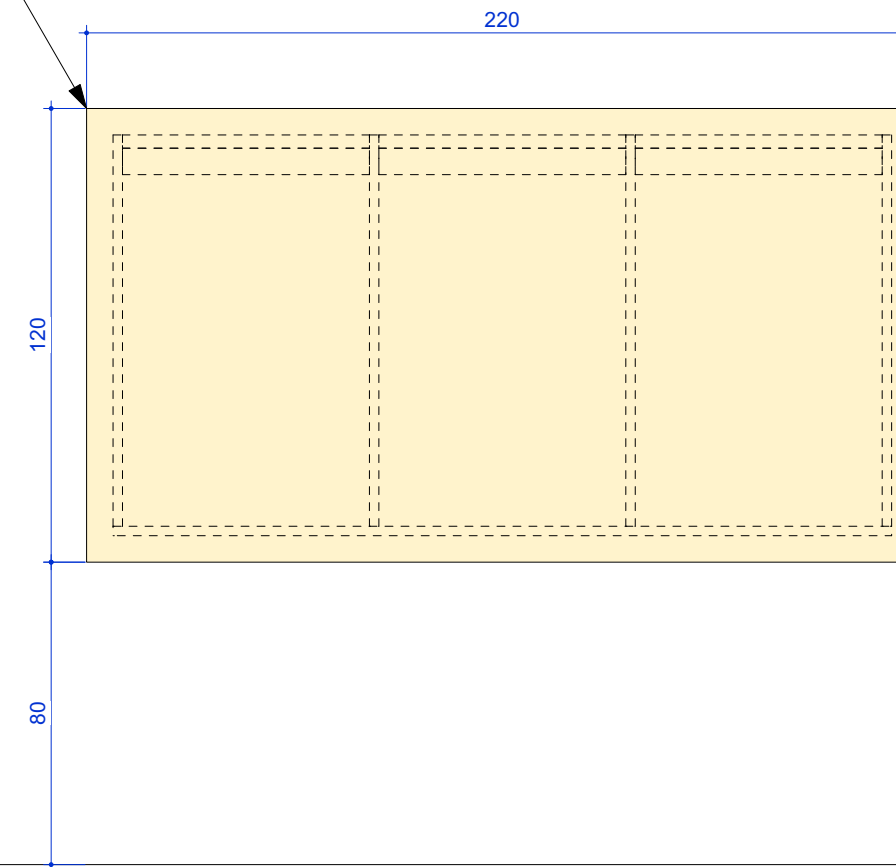

**ELEVAÇÃO FRENTE - PAINEL QATAR**  
escala 1:20

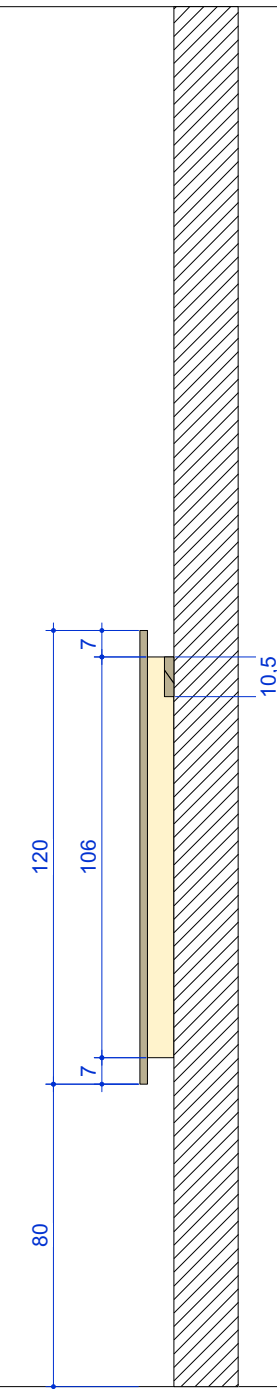

**CORTE - PAINEL QATAR**  
escala 1:20

**alvaro razuk arquitetura**

www.alvarorazuk.com.br

Lgo do Arouche, 161 SL 1  
São Paulo SP Brasil  
CEP 01219-011  
T: 11 3661-8111  
C: 11 98169-2727  
[@]: alvaro@alvarorazuk.com.br  
skype: alvarorazuk

**Alvaro Razuk**

**Daniel Winnik**  
**Ligia Zilbersztejn**  
equipe

centímetros  
unidade/unit

**22 em Campo**

obra/job

**Museu do Futebol - SP**

local/venue

**Painel Qatar**

assunto/subject

**NÃO LIBERADO PARA EXECUÇÃO**

**1: 20**

escala/scale

**R01**

revisão

**03.05.2022**

data

**13 / 13**

folha